



INFORMATION TECHNIQUE STORES PLISSÉS ET STORES DUPLI

FENÊTRES DROITES





Introduction	3
Stores plissés ou dupli ?	4
Stores dupli	4
Stores plissés	5
Explications modèles	6
Couleur pièces détachées et profilés	8
Couleurs standard des profilés	8
Profilé design	8
Pictogrammes et caractéristiques des tissus	10
Modèles fenêtres droites et fenêtres oscillo-battantes	12
Placement	12
Commande	13
Disposition du paquet	16
Commandes intelligentes	18
Paquet de tissu en haut ou en bas	19
Paquet de tissu libre	19
Commandes intelligentes	20
Applications & possibilités de montage	21
Cadres en matière synthétique ou aluminium	21
Autres applications	23
Spécifications	25
Mesurer et commander	39
Aperçu de la collection	42

INTRODUCTION

La collection de stores plissés et de stores dupli excelle par sa multitude de possibilités dans le choix des tissus et options de commande. Les stores plissés et les stores dupli sont disponibles dans une variété de modèles, offrant une solution à presque toutes les situations.

Collection

Deux livres d'informations sont disponibles : fenêtres droites (le présent livre d'informations) et un livre d'informations pour fenêtres de toits, fenêtres de plafonds et fenêtres spéciales. Les échantillons de tissus sont divisés dans trois livres de collections :

- stores dupli translucides
- stores dupli occultants
- stores plissés

Les échantillons de tissus peuvent être sortis du livre et munis de chiffres pour la position.

Couleurs des profilés

Vous trouverez les couleurs des profilés sur une carte à l'avant du livre.

Stores plissés ou dupli ?

Sur le plan technique, les stores plissés et les stores dupli sont pratiquement similaires les uns aux autres, mais le tissu est différent. Un tissu plissé se compose d'un seul tissu qui est plié. Un tissu dupli est composé de deux tissus formant ensemble un nid d'abeilles. Cela fait que les stores plissés et les stores dupli ont leur propre éclat individuel, qui est également déterminé par la largeur de pli choisie.

Tissus spéciaux

La présente collection contient des tissus se caractérisant par leur résistance à la chaleur, leur résistance à l'humidité et le fait qu'ils sont ignifuges. Un tissu résistant à l'humidité est idéal pour la salle de bain ou la cuisine. D'autre part, il existe également des tissus durables, fabriqués à partir de matériaux recyclés : beaux et écologiquement responsables.

Inspiration

Êtes-vous à la recherche de nouvelles idées ou d'inspiration ? Dans les livres de collection stores dupli translucides et stores plissés vous trouverez un livre d'inspiration contenant des informations et des photos d'ambiance.



STORES PLISSÉS OU DUPLI ?



Largeurs de plis

Le store dupli est disponible avec des largeurs de plis de 25, 32 et 64 mm et avec une structure en double nid d'abeilles.

STORES DUPLI

Un tissu dupli est composé de deux tissus qui forment un nid d'abeilles.

Pourquoi dupli ?

- Les stores dupli sont adaptés à des fenêtres plus grandes que les stores plissés.
- Les stores dupli sont aussi bien disponibles avec des tissus translucides qu'avec des tissus occultants. Cela fait que les stores dupli sont l'idéal pour les chambres à coucher.
- Les tissus des stores dupli améliorent l'acoustique dans un espace grâce à leur haute puissance d'absorption des sons. Le son peut être absorbé jusqu'à 60%.
- Tous les tissus sont imperméables.
- Les tissus avec un dos blanc protègent de la chaleur.
- Les cordelettes et leurs trous dans le tissu ne sont pas visibles.
- Il existe également des tissus avec un dos droit, ceci assure que le pli du côté intérieur reste bien droit.

Durable

Les stores dupli ont également des caractéristiques durables. L'air dans les nids d'abeilles conserve la chaleur à l'intérieur. Cette fonction isolante peut économiser plus de 25% d'énergie.

Double nid d'abeilles

La collection comprend également des tissus avec une structure en double nid d'abeilles, disponibles avec des largeurs de plis de 25, 32 et 64 mm.

- Filtre encore mieux les rayons UV.
- Ont une capacité d'isolation supérieure.



Dupli 25 mm



Dupli 32 mm



Dupli 64 mm

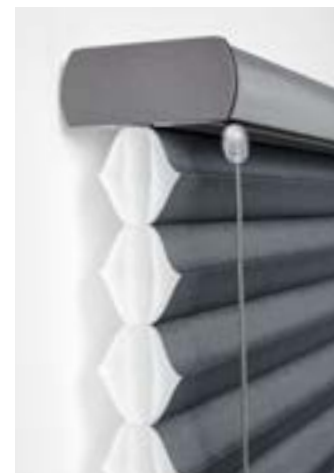

Double nid d'abeilles



STORES PLISSÉS

Un store plissé est composé d'un seul tissu plissé. Vous pouvez choisir parmi d'innombrables couleurs, structures et transparences.

Pourquoi plissé ?

- Beaucoup de tissus décoratifs, y compris des tissus avec un design ou un dégradé.
- De tissus transparents à des tissus densément tissés.
- Des matériaux spéciaux qui protègent contre la chaleur, sont anti-salissants et ignifuges.

Largeur de plis

Le store plissé est disponible en une largeur de plis de 20 mm.



Plissé 20 mm

EXPLICATIONS MODÈLES

Codes des modèles pour stores plissés et dupli

Les stores plissés et dupli sont disponibles en différents modèles et pour différents types et formes de fenêtres. Tous les modèles ont un code unique. Ce code vous permet d'identifier facilement de quel modèle il s'agit. La première lettre du code du modèle indique l'emplacement et la deuxième lettre le type de commande. Le numéro indique la disposition du paquet (voir pages 12 à 17). Sur la base de l'infographie ci-dessous, nous vous expliquons le processus de sélection. Ainsi vous saurez également de quelles informations vous devez tenir compte pour faire votre choix.

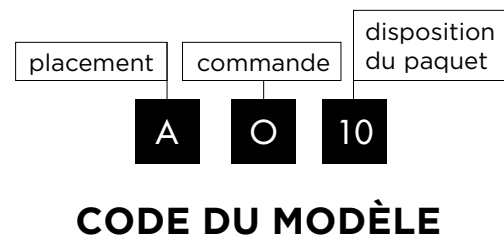

1. OÙ LE PRODUIT EST-IL PLACÉ ?

première lettre du code du modèle

A

PLACEMENT

- A = Suspension libre (fenêtres droites)
- B = Tendu inclinaison max. de 15°
(fenêtres oscillo-battantes, portes)
- D = Tendu inclinaison max. de 60°
(fenêtres de toit)
- P = Tendu inclinaison max. de 90°
(fenêtres de plafond)

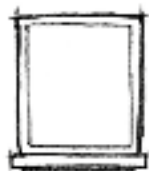

FENÊTRES
DROITES (A)

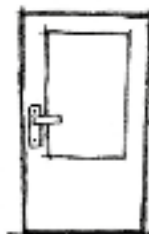

PORTES (B)



FENÊTRES
OSCILLO-
BATTANTES
(B)

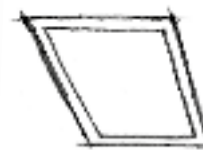

FENÊTRES
DE TOIT(D)
DE PLAFONDS (P)

2. QUELLE TYPE DE COMMANDE VOULEZ-VOUS UTILISER ?

deuxième lettre du code du modèle

O

COMMANDE

- O = Cordelette de levée
- B = Poignée de commande
- E = Électrique
- L = Cordelette sans fin
- U = Cordelette de confort
- T = Twin pull



Hey Google,
ouvrez ma
décoration
de fenêtre !

3. COMMENT LE TISSU EST-IL PENDU ?

numéro du code du modèle

10

DISPOSITION DU PAQUET

- 10 = De haut en bas
- 20 = Paquet de tissu libre
- 30 = Deux-en-un paquet de tissu en haut



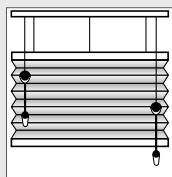

AO20

Deux exemples :

1. Code du modèle AO20

Le placement est en suspension libre **A** (fenêtres droites), le type de commande est avec une cordelette de levage **O** et le paquet de tissu est libre **20**.

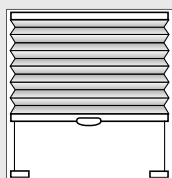

BB10

2. Code du modèle BB10

Le placement est tendu avec une inclinaison max. de 15° **B** (fenêtres oscillo-battantes), le type de commande est avec une poignée de commande **B** et le paquet de tissu se déplace de haut en bas **10**.

4. QUELLE EST LA DIMENSION MAXIMALE ?

Les dimensions maximales du produit dépendent du poids du tissu. La classification par poids est indiquée par un groupe de tissu. Par exemple, le **groupe de tissu a** est le tissu le plus léger, ce qui fait que les dimensions seront les plus grandes. Le **groupe de tissu e**, quant à lui, est le tissu le plus lourd, ce qui fait que les dimensions seront les plus petites. Vous trouverez la classification en groupe de tissu sous forme de pictogramme derrière la largeur du pli (par exemple 25**b**, voir l'exemple pour un échantillon de tissu entouré ci-dessous). Dans les Spécifications, nous vous expliquerons la relation entre le tissu, les dimensions et le modèle.



5. SPÉCIFICATIONS

Les spécifications (à partir de la page 25) contiennent toutes les informations sur le modèle concerné. Vous y trouverez un aperçu clair des options possibles, ainsi que les dimensions minimales et maximales par modèle et par tissu.

Sur le dessin, vous pouvez clairement voir comment commander le paquet et quelle type de commande utiliser.

Sous chaque dessin est indiqué avec quel largeur de pli ce modèle est possible.

Ici, vous trouverez toutes les options qui sont éventuellement possibles avec ce modèle et ce tissu. Un petit rond ouvert indique que cette option est possible.

Ici, vous trouverez les dimensions minimales et maximales par modèle et par tissu.

Dans ces spécifications, la relation entre la largeur de pli, les dimensions et le modèle est expliquée.

Modèle adapté à	en embrasure/en façade			
	dupli 25	dupli 32	dupli 64	
Deuxième tissu pour le modèle deux-en-un				
Exécution design	*	*		
Cordelette loin du bord				
Supports de serrage				
Profilé à coller en haut	*	*	*	
Profilé à coller en haut et en bas				
Support d'écartement	*	*	*	
Profilés latéraux L				
Profilés latéraux U				
Profilés latéraux LB				
Profilés latéraux UB				
Largeur minimale (cm)	43'	43'	43'	
Largeur maximale (cm)	360	360	360	
Hauteur minimale (cm)	15	15	15	
Hauteur maximale (cm)	300	300	300	
Supp.maximale m²	Groupe de tissu a			
	Groupe de tissu b		8	
	Groupe de tissu c		8	
	Groupe de tissu d	7,5	7,5	6
	Groupe de tissu e	7,5	7,5	6

Paquet de tissu en haut

AUTO

CORDELETTE DE CONFORT (U)

COULEURS PIÈCES DÉTACHÉES ET PROFILÉS

Les pièces détachées et les profilés des stores plissés et dupli sont livrés dans une couleur adaptée au tissu. Les photos ci-dessous montrent les couleurs. Sur les échantillons de tissus est mentionnée la couleur livrée de manière standard avec le tissu. Vous pouvez également choisir une autre couleur, mais veuillez dans ce cas le mentionner lors de la commande. 

COULEURS STANDARD DES PROFILÉS



PROFILÉ DESIGN

En option, vous pouvez également faire fabriquer les pièces détachées du store plissé ou dupli en exécution design en aluminium brossé, couleurs naturel ou champagne.

- Vous trouverez dans les spécifications (à partir de la page 25) quels modèles conviennent pour ces couleurs de profilés.
- Ces versions ne sont pas disponibles pour les stores dupli avec des plis de 64 mm, les modèles pour fenêtres spéciales ou en combinaison avec des profilés latéraux et des profilés à coller.
- Le contrepois est fourni en couleur inox et n'est pas identique aux profilés du bas et du haut.



6  
Aluminium brossé naturel



7  
Aluminium brossé champagne



Exécution design (aluminium brossé champagne)



Stores dupli**1.1****Emplacement**

Ceci est l'emplacement de l'échantillon de tissu dans le livre.

B 52500**Catégorie de prix + numéro de couleur****20c 25e 32e 64d****Largeur de pli en mm**

Indique la largeur de pli en mm ainsi que le groupe de tissu correspondant.

20c 25e 32e 64d**Groupe de tissu**

Les dimensions maximales du produit dépendent du poids du tissu. La classification par poids est indiquée par un groupe de tissu. Par exemple, le groupe de tissu a est le tissu le plus léger, ce qui fait que les dimensions seront les plus grandes. Le groupe de tissu e, quant à lui, est le tissu le plus lourd, ce qui fait que les dimensions seront les plus petites. Vous trouverez la classification en groupe de tissu sous forme de pictogramme derrière la largeur du pli (par exemple 20a). Dans les Spécifications, nous vous expliquerons la relation entre le tissu, les dimensions et le modèle.

◀195▶**Largeur maximale en cm**

Ce pictogramme indique la largeur maximale du tissu. Cette largeur est la largeur maximale de votre produit. Attention : le modèle aussi détermine la largeur.

▲200▼**Hauteur maximale en cm**

Ce pictogramme indique la hauteur maximale du tissu. Cette hauteur est la hauteur maximale de votre produit. Attention : le modèle aussi détermine la hauteur. La hauteur maximale peut diverger par largeur de pli et est mentionnée dans ce cas avec la largeur de lamelle.

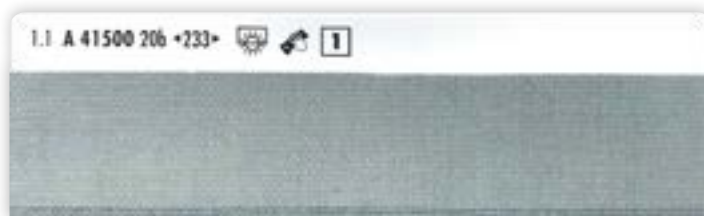
Stores plissés**Transparent**

Le tissage de ces tissus est si léger, que vous pouvez voir à travers. Les tissus transparents laissent passer la lumière et offrent une belle entrée de lumière diffuse.

**Semi-transparent**

Ces tissus ne sont pas totalement transparents mais les silhouettes sont visibles.

**Translucide**

Ces tissus laissent encore passer la lumière mais protègent des regards. Idéal donc pour un living que vous ne désirez pas occulter mais où vous voulez néanmoins préserver votre intimité.

**Occultant**

Ces tissus protègent des regards et sont occultants.

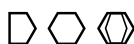
**Forme en D, forme en O, double nid d'abeilles****Forme en D**

Grâce au dos droit, le pli reste parfaitement formé à l'avant.

Forme en O

Les tissus forme en O ne peuvent pas être utilisés en combinaison avec des profilés LB ou UB.

Double nid d'abeilles

Ces tissus ont un double nid d'abeilles et filtrent encore mieux les rayons UV. Leur puissance isolante est également plus élevée. Ces tissus ne peuvent pas être utilisés en combinaison avec des profilés LB ou UB.



Imperméable

Ces tissus conviennent pour des endroits humides comme la salle de bains ou la cuisine.



Isolation thermique (Métallisé, Nacré, Blanc)

Pour une isolation thermique supplémentaire, nous recommandons des tissus avec des qualités iso-thermiques spéciales.

Dos métallisé (m)

La couche d'aluminium au dos du tissu assure une réflexion supplémentaire de la lumière et de la chaleur.

Dos avec couche nacrée (p)

Le revêtement nacré au dos du tissu assure une réflexion supplémentaire de la lumière et de la chaleur. Grâce à ce revêtement, le tissu est aussi très résistant à l'humidité et aux excréments d'insectes. Le tissu convient ainsi parfaitement pour des fenêtres de plafond et des serres.

Dos blanc (w)

Le dos blanc du tissu assure une réflexion supplémentaire de la lumière et de la chaleur.



Lavable à la main

Ces tissus peuvent être lavés à la main dans de l'eau tiède avec un produit de lavage doux, non synthétique. Vous trouverez de plus amples informations dans les instructions de lavage qui accompagnent le store plissé ou dupli



Lavable à l'aide d'un chiffon humide

Ces tissus sont lavables à l'aide d'un chiffon doux, humide. Utilisez de l'eau avec un produit de lavage non synthétique.



Adapté aux écrans

Ces tissus sont adaptés pour travailler avec des écrans. Ceci est déterminé par la quantité de lumière que le tissu fait passer, la transmission de lumière. Les tissus avec ce pictogramme conviennent à presque toutes les situations de fenêtre. Si la fenêtre est face au sud, nous conseillons un tissu avec une transmission de lumière de moins de 5 %. Ces données se trouvent dans l'aperçu de la collection à partir de la page 42.

Veuillez noter que le choix de la couleur et le degré de visibilité du tissu déterminent également le confort de l'utilisateur de l'écran. Des tissus de couleur sombre reflètent moins de lumière que les tissus de couleur claire.

1

Couleur standard du profilé

1=Blanc, 2=Gris, 3=Anthracite, 4=Beige, 5=Noir.

Cet indice couleur indique la couleur standard des pièces détachées des stores plissés ou dupli.



Ignifuge

Les tissus ignifuges sont auto-extinguibles dès que la source de la flamme est éliminée. Ces tissus sont ignifuges conformément à la norme allemande (DIN 4102/B1) et/ou la norme française (NF P92-507/M1). Derrière l'onglet 'Aperçu de la collection' à la page 42, vous trouverez par tissu, les normes ignifuges auxquelles le tissu en question satisfait.



Anti-salissures

Les tissus anti-salissures sont dotés d'une couche spéciale grâce à laquelle ils absorbent moins les liquides. Ces tissus conviennent donc particulièrement bien pour les cuisines par exemple. Tous les tissus de cette collection sont en plus antistatiques et n'attirent donc pas la poussière.

Bris de verre

Si un produit est placé près du verre, l'espace pour évacuer la chaleur élevée entre le verre et le produit est trop restreint. Cela peut provoquer le bris du verre. Il est recommandé de vérifier les instructions et les dispositions de garantie du fournisseur de la fenêtre/du cadre pour obtenir des conseils sur le placement correct de la décoration de fenêtre.

MODÈLES FENÊTRES DROITES ET FENÊTRES OSCILLO-BATTANTES

Les stores plissés et dupli sont adaptés aux fenêtres droites, libres ou tendus. Tendus peuvent être une solution pour les fenêtres oscillo-battantes. Tous les modèles possèdent un code. Vous pouvez utiliser ce code pour reconnaître facilement de quel modèle il s'agit. La première lettre du code du modèle donne le placement et le second le type de commande. Le nombre indique la disposition du paquet.

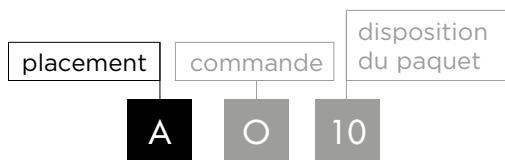

PLACEMENT



Modèle libre

Modèle libre (A)

Le modèle libre du store plissé- ou dupli est le plus commun pour des fenêtres droites fixes. Le code du modèle libre commence toujours par A.



Modèle tendu

Modèle tendu (B)

Évitez que votre store plissé- ou dupli batte en optant pour un modèle tendu. Ce modèle est facile à bouger derrière les poignées de fenêtres. Idéal pour les fenêtres oscillo-battantes. Le code du modèle tendu commence toujours par B.

Indiquez pour les modèles tendus si vous désirez le monter dans le cadre, sur le cadre, sur le mur ou contre le plafond. 

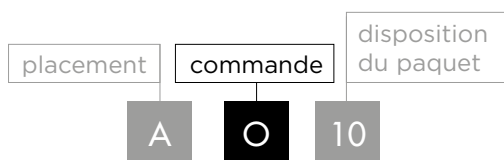

COMMANDE



Cordelette de confort

Cordelette de confort (U)

Ce système de commande confortable utilise un mécanisme de cordelette rétractable pour une grande facilité de commande. La commande peut être placée à gauche ou à droite, au choix.

Les modèles avec deux cordelettes de commande ont une cordelette aussi bien à gauche qu'à droite. La cordelette de commande du côté supérieur se trouve à gauche et la cordelette de commande du côté inférieur se trouve à droite. € ✎



Cordelette de levage

Cordelette de levage (O)

La cordelette de levage peut être placée à gauche ou à droite, au choix. En option, la cordelette peut être placée plus loin du bord.

Dans le cas d'un modèle avec deux cordelettes de commande, il y a une cordelette aussi bien à gauche qu'à droite. En version standard, la cordelette de commande du côté supérieur se trouve à gauche et la cordelette de commande du côté inférieur se trouve à droite. Si vous voulez le changer, veuillez l'indiquer. ✎



Cordelette sans fin

Cordelette sans fin (L)

La cordelette sans fin est spécialement adaptée pour des grandes surfaces de tissu. La cordelette peut être placée à gauche ou à droite, au choix. Dans le cas d'un modèle avec deux cordelettes de commande, il y a une cordelette aussi bien à gauche qu'à droite. En version standard à deux cordelettes, la cordelette de commande du côté supérieur se trouve à droite et la cordelette de commande du côté inférieur se trouve à gauche. Dans un modèle tendu, la cordelette sans fin est uniquement possible pour des fenêtres non-inclinées. € ✎

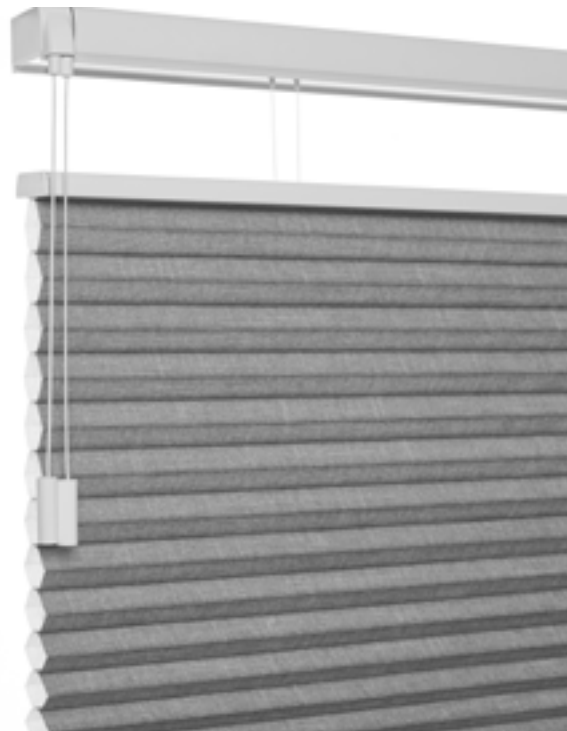

Twin pull

Twin pull (T)

Ce système de commande respectant la sécurité pour enfants se compose de deux cordelettes de commande rétractables (une pour baisser et une pour lever) et est donc facile à utiliser. La commande peut être placée à gauche ou à droite.

Avec un modèle à deux cordelettes de commande, vous avez des cordelettes à gauche et à droite. Les cordelettes pour la commande en haut se trouvent à gauche et les cordelettes de commande pour le bas à droite. € ✎



Poignée de commande

Poignée de commande (B)

De manière standard, le profilé de commande est fabriqué avec une poignée en métal de la couleur du profilé ou, en option, en matière synthétique transparente. Il est possible d'installer deux poignées de commande sur demande. La distance entre les deux poignées comprend alors 40 cm. €



Tige de commande

Tige de commande

La tige de commande est pratique pour les fenêtres placées en hauteur. Indiquez sur le bon de commande pour quels produits vous désirez une tige de commande. Une poignée de commande transparente est prévue. Celle-ci convient pour une commande à l'aide d'une tige de commande. Disponible en 50, 100, 200 et 300 cm. €



Poignée en métal



Poignée en matière synthétique

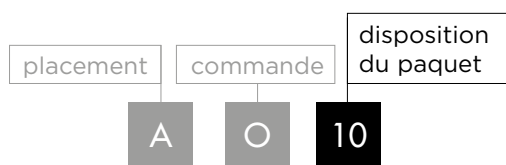

DISPOSITION DU PAQUET



Paquet de tissu en haut

Paquet de tissu en haut (10)

Le profilé du haut est attaché à la partie en haut du cadre. Vous commandez le store plissé- ou dupli de haut en bas.



Paquet de tissu en bas

Paquet de tissu en bas (15 ou 16)

Le profilé du bas est attaché à la partie inférieure du cadre. Ce paquet est uniquement possible en version tendu (BB15). Vous commandez le store plissé- ou dupli de bas en haut à l'aide d'une poignée de commande sur le profilé du haut.



Paquet de tissu libre

Paquet de tissu libre (20 ou 24)

Le paquet de tissu se déplace librement dans le cadre. Vous pouvez déplacer le store plissé ou dupli de bas en haut et de haut en bas.



Modèle deux-en-un

Modèle deux-en-un (30)

Ce modèle combine deux tissus en un seul produit. Indiquez quel tissu vous désirez sur la partie supérieure et sur la partie inférieure. Ce modèle est idéal si vous désirez combiner un tissu occultant avec un tissu translucide. Dans ce cas, nous vous conseillons de placer le tissu occultant sur la partie supérieure car son paquet de tissu est plus épais. Le tableau ci-dessous vous indique quelles sont les largeurs de plis qui peuvent être combinées. Le tissu de base est le tissu supérieur.

Tissu de base	Combiné avec
plissé 20 mm	plissé 20 mm
dupli 25 mm	plissé 20 mm
dupli 25 mm	dupli 25 mm
dupli 32 mm	dupli 32 mm

COMMANDES INTELLIGENTES

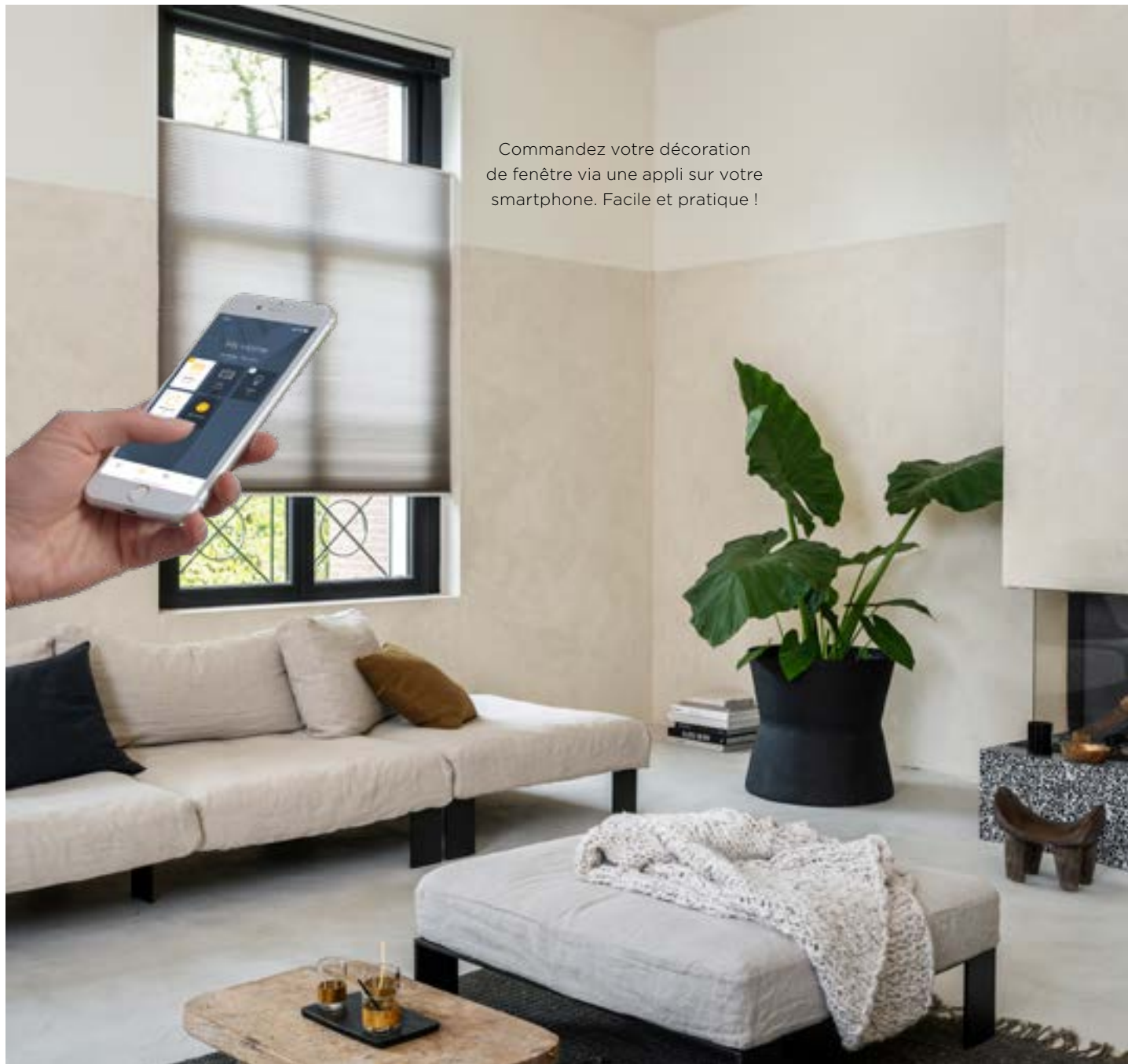

Commandez votre décoration de fenêtre via une appli sur votre smartphone. Facile et pratique !

Voulez-vous commander votre décoration de fenêtre en appuyant simplement sur un bouton ? Rien de plus facile à l'aide des commandes et des systèmes électriques de la marque de renommée Somfy®. Vous pouvez choisir parmi différents types de commandes électriques, allant de diverses commandes à distance jusqu'à la commande via votre smartphone, tablette ou PC. La commande vocale est également une option. € ✎

PAQUET DE TISSU EN HAUT OU EN BAS

Tous les stores électriques plissés et dupli avec un paquet de tissu en haut ou un paquet de tissu en bas viennent sont munis d'une batterie Li-ion **externe**. En utilisation moyenne, vous devez la charger une fois par an. Un chargeur adapté est fourni avec chaque commande.

Avez-vous opté pour un paquet de tissu en haut ou un paquet de tissu en bas ? Dans ce cas, vous pouvez choisir les options de commande suivantes :

Commande à distance

Avec la commande à distance 1 canal, vous pouvez commander un ou plusieurs produits en même temps. Avec les commandes à distance 5 canaux et 16 canaux, vous pouvez commander les produits simultanément mais aussi indépendamment les uns des autres.

Interrupteur mural

De plus, il y a aussi une commande à distance 1 canal sous forme d'un interrupteur mural plat de la taille d'un prise murale. L'interrupteur mural vous permet de commander un ou plusieurs produits en même temps.

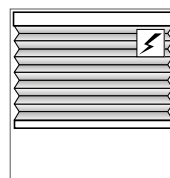

Paquet de tissu en haut

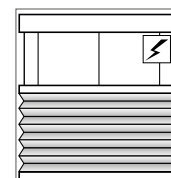

Paquet de tissu en bas



Commandes à distance
1, 5 et 16 canaux



Interrupteur mural

PAQUET DE TISSU LIBRE

Tous les stores électriques plissés et dupli avec paquet de tissu libre sont munis d'une batterie Li-ion **interne**. En utilisation moyenne, vous devez la charger une fois par an. Un chargeur adapté est fourni avec chaque commande.

Pour un store électrique plissé et dupli avec paquet de tissu libre, vous avez besoin d'une commande à distance multicanaux. En effet, vous avez besoin de deux canaux par produit, 1 canal pour le profilé du bas et 1 canal pour le profilé intermédiaire. Vous pouvez choisir parmi les options de commande suivantes :

Commande à distance

La commande à distance 5 canaux vous permet de commander jusqu'à deux stores plissés et dupli avec paquet de tissu libre. La commande à distance 16 canaux vous permet de commander plusieurs produits aussi bien simultanément qu'indépendamment les uns des autres.

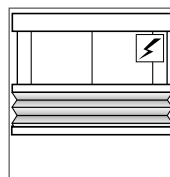

Paquet de tissu libre



Commandes à distance
5 et 16 canaux

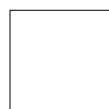

blanc
RAL 9016



beige
RAL 9001



aluminium
RAL 9006



gris anthracite
RAL 7016



noir
RAL 9005

Le profilé paquet de tissu libre est disponible en cinq couleurs :

COMMANDES INTELLIGENTES

Profitez au maximum de votre commande électrique en optant pour une commande via une appli. De telle façon, vous planifiez l'ouverture et la fermeture de la totalité de votre décoration de fenêtre dans votre maison comme vous le voulez. Et, de cette façon, il semble toujours qu'il y a quelqu'un à la maison.

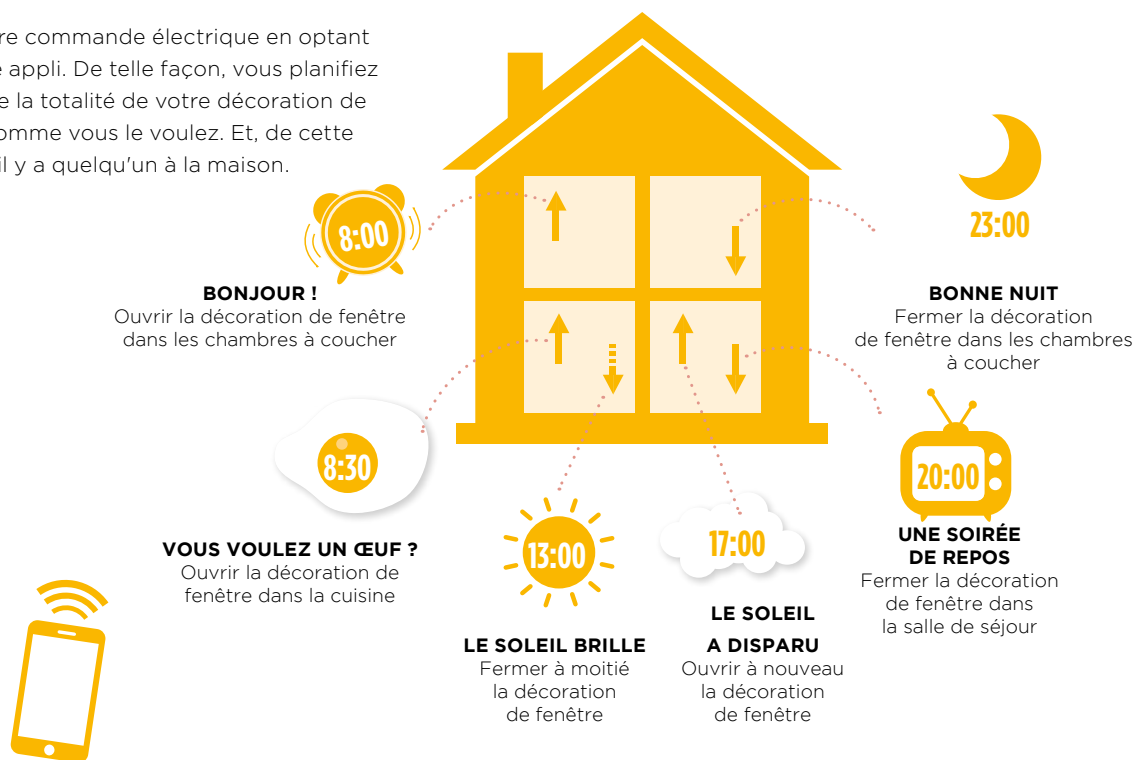

TaHoma® Switch

TaHoma® Switch

Le système TaHoma® Switch vous permet de faire collaborer votre décoration de fenêtre Somfy® avec d'autres produits à la maison via une appli. Ainsi, vous pouvez, par exemple, relier des capteurs de lumière. De cette façon, le soir, vos lumières s'allument et la décoration de fenêtre est en même temps abaissée.



Détecteur de soleil,
Sunis Wirefree IO



Détecteur de température,
Thermis Wirefree IO

Détecteur de soleil et de température

Ces détecteurs sans fil commandent votre décoration de fenêtre Somfy® selon l'intensité du soleil et de la température. Idéal pour votre salle de séjour et votre chambre à coucher. Dans ce cas, TaHoma® Switch est requis.

APPLICATIONS & POSSIBILITÉS DE MONTAGE



Profilé à coller libre



Nous offrons diverses possibilités pour appliquer votre store plissé ou dupli à pratiquement tous les types de fenêtres et dans chaque situation.

CADRES EN MATIÈRE SYNTHÉTIQUE OU ALUMINIUM

Profilé à coller libre

Pour cette solution de fixation, un profilé à coller est placé sur toute la largeur du côté supérieur. €

- Disponible en couleurs : blanc et gris. ✍
- Consultez les spécifications (page 25) et découvrez pour quels modèles cette solution est adaptée.

Profilé à coller sur verre, tendu

Pour cette solution de fixation, un profilé à coller est placé sur toute la largeur du côté supérieur et inférieur et muni de fils tendeurs. €

- Disponible en couleurs : blanc et gris. ✍
- Consultez les spécifications (page 25) et découvrez pour quels modèles cette solution est adaptée.

Le cadre de fenêtre doit être plat et coller sur un joint de verre ou un joint à onglet est impossible. Les cadres en plastique et en aluminium dotés d'une structure aspect bois ou d'un relief sont moins adaptés pour coller sur le cadre. Pour cela, nous recommandons le modèle profilé à coller verre tendu (BB24A2).



Profilé à coller verre tendu (BB24A2)



Profilé à coller verre tendu (BB24A2)

Ce modèle convient parfaitement si vous voulez coller votre store plissé ou dupli sur le verre. Il est facile à monter, sans forer, ni visser.

- Disponible en couleurs : blanc, gris, anthracite, beige et noir.
- Ce modèle est tout à fait adapté aux stores plissés avec un pli de 20 mm et les stores dupli avec un pli de 25 mm.
- Adapté pour paquet de tissu libre.
- Adapté aux fenêtres droites et aux fenêtres oscillo-battantes.
- Pour mesurer ce modèle, consultez les instructions de mesure (page 38).



Easy fit (BB10M et BB24M)

Ce modèle est particulièrement adapté pour les cadres et les fenêtres oscillo-battantes en matière synthétique et en aluminium. Le modèle est facile à cliquer à l'aide d'un cadre magnétique, sans avoir à forer ni visser. €

- Ce modèle est tout à fait adapté aux stores plissés avec un pli de 20 mm et les stores dupli avec un pli de 25 mm.
- Disponible en version standard (BB10M) et en version modèle Top Down / Bottom Up (BB24M).
- Ce modèle est tendu et préassemblé dans un cadre magnétique.
- Convient aux fenêtres droites et aux fenêtres oscillo-battantes.
- Facile à enlever.
- Pour mesurer ce modèle, utilisez le coin de mesure spécial et les instructions de mesure (page 41).
- Les cadres de fenêtres en plastique et en aluminium dotés d'une structure aspect bois ou d'un relief sont moins adaptés à l'Easy fit. Pour cela, nous recommandons le modèle profilé à coller verre tendu (BB24A2) (page 21).
- Le cadre magnétique est disponible en six couleurs:

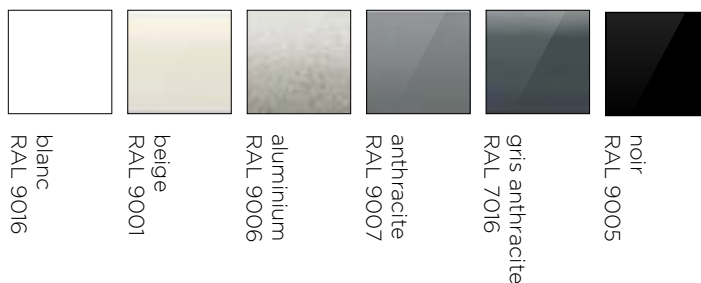

Easy fit (BB24M)

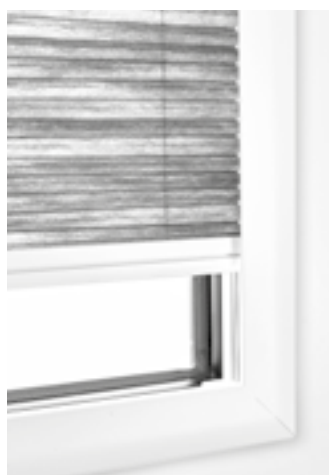

Supports de serrage



Supports de serrage

Grâce aux supports de serrage pour fenêtres oscillo-battantes, vous placez le store plissé ou dupli sans forer ni visser. €

- Adapté pour modèles libre et tendu.
- Les modèles tendus sont également fixés au bas à l'aide de supports de serrage.
- Les supports de serrage sont fournis en blanc.



Cordelette de levage standard



Cordelette loin du bord

AUTRES APPLICATIONS

Cordelette loin du bord

Pour une plus grande facilité d'utilisation, par exemple dans une baie vitrée, vous pouvez placer la cordelette de commande plus loin du bord (3 cm). Ceci est possible pour les modèles AO et BO. ✍️

Profilés latéraux

Vous souhaitez obscurcir votre chambre de façon optimale ? Les stores dupli occultants avec profilés latéraux sont la solution. € ✍️

Profilés latéraux L

- Placement dans le cadre.
- Des profilés latéraux L devant le tissu diminuent l'entrée de lumière.
- Les profilés latéraux sont livrés en standard dans la couleur du profilé de haut et de bas du store plissé ou dupli.
- Les profilés latéraux ne sont pas livrables en exécution design.
- Dans le cas de stores dupli occultants, vous pouvez aussi opter pour des profilés latéraux intégrés dans le tissu, ce qui les rend moins visibles, ce sont les profilés latéraux LB.
- Le profilé latéral LB est tout à fait adapté pour des tissus dupli occultants avec un pli en forme de D de 25 mm. Indiquez dans ce cas toujours que vous le placez entre le cadre.

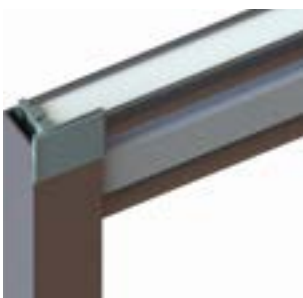

Profilé latéral L



Profilé latéral LB



Profilé latéral U



Profilé latéral UB

Profilés latéraux U

- Placement sur le cadre, sur le mur or contre le plafond.
- Les profilés latéraux U devant le tissu diminuent l'entrée de lumière.
- Les profilés latéraux sont livrés en standard dans la couleur du profilé de haut et de bas du store plissé ou dupli.
- Les profilés latéraux ne sont pas livrables en exécution design.
- Dans le cas de stores dupli occultants, vous pouvez aussi opter pour des profilés latéraux intégrés dans le tissu, ce qui les rend moins visibles, ce sont les profilés latéraux UB.
- Le profilé latéral UB est tout à fait adapté pour des tissus dupli occultants avec un pli en forme de D de 25 mm. Indiquez dans ce cas toujours que vous le placez sur le cadre.



Support d'écartement

Supports d'écartement

Des éléments tels que des poignées ou des boutons de fenêtre gênent-ils ? Commandez dans ce cas des supports d'écartement. € ✎

- Ils vous permettront de placer votre store plissé ou dupli 7 cm plus loin du cadre que les supports normaux.
- Les supports d'écartement sont applicables pour tous les modèles à placement droit.
- Avec les supports d'écartement vous placez le store plissé ou dupli sur le cadre ou sur le mur.

SPÉCIFICATIONS

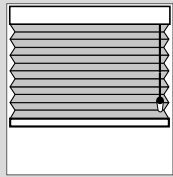
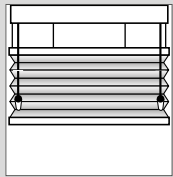
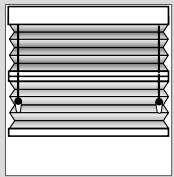
LIBRE (A)										
CORDELETTE DE CONFORT (U)	Paquet de tissu en haut			Paquet de tissu libre			2 paquets de tissu en haut			
	AU10			AU20			AU30			
										
	dans le cadre/sur le cadre			dans le cadre/sur le cadre			dans le cadre/sur le cadre			
Modèle adapté à	dupli 25	dupli 32	dupli 64	dupli 25	dupli 32	dupli 64	dupli 25*	dupli 32*	dupli 64*	
Deuxième tissu pour le modèle deux-en-un							dupli 25*	dupli 32*	dupli 64*	
Exécution design	o	o		o	o					
Cordelette loin du bord										
Supports de serrage										
Profilé à coller en haut	o	o	o	o	o	o	o	o	o	
Profilé à coller en haut et en bas										
Supports d'écartement	o	o	o	o	o	o	o	o	o	
Profilés latéraux L										
Profilés latéraux U										
Profilés latéraux LB										
Profilés latéraux UB										
Largeur minimale (cm)	43 ¹	43 ¹	43 ¹	55 ²	55 ²	55 ²	55 ²	55 ²	55 ²	
Largeur maximale (cm)	360	360	360	360	360	360	360	360	360	
Hauteur minimale (cm)	15	15	15	15	15	15	30	30	30	
Hauteur maximale (cm)	300	300	300	300	300	300	300	300	300	
Supp.maximale m ²	Groupe de tissu a									
	Groupe de tissu b			8		8	6	6	6	
	Groupe de tissu c			8		8	6	6	6	
	Groupe de tissu d	7,5	7,5	6	7,5	7,5	6	4,5	4,5	4,5
	Groupe de tissu e	7,5	7,5	6	7,5	7,5	6	4,5	4,5	4,5

o = choix

Pour les modèles deux-en-un vaut le groupe de tissu avec la plus petite surface.

* En cas de tissu dupli occultant, nous conseillons de placer le tissu occultant en haut.

¹ Pour une hauteur > 270 cm la largeur minimale est 46 cm.² Pour une hauteur > 270 cm la largeur minimale est 59 cm.

LIBRE (A)

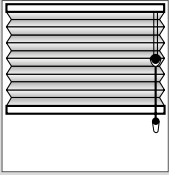
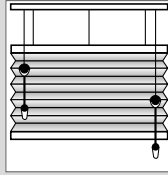
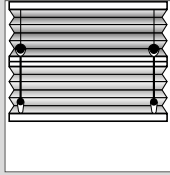
CORDELETTE DE LEVAGE (O)	Paquet de tissu en haut			Paquet de tissu libre			2 paquets de tissu en haut				
	AO10			AO20			AO30				
											
Modèle adapté à	dans le cadre/sur le cadre			dans le cadre/sur le cadre			dans le cadre/sur le cadre				
	plissé 20	dupli 25	dupli 32	plissé 20	dupli 25	dupli 32	plissé 20	dupli 25	dupli 25*	dupli 32*	
Deuxième tissu pour le modèle deux-en-un							plissé 20	plissé 20	dupli 25*	dupli 32*	
Exécution design	o	o	o	o	o	o					
Cordelette loin du bord	o	o	o	o	o	o	o	o	o	o	
Supports de serrage	o	o	o	o	o	o	o	o	o	o	
Profilé à coller en haut	o	o	o	o	o	o	o	o	o	o	
Profilé à coller en haut et en bas											
Supports d'écartement	o	o	o	o	o	o	o	o	o	o	
Profilés latéraux L	o	o	o	o	o	o	o	o	o	o	
Profilés latéraux U	o	o	o	o	o	o	o	o	o	o	
Profilés latéraux LB		o			o				o		
Profilés latéraux UB		o			o				o		
Largeur minimale (cm)	40	40	40	40	40	40	40	40	40	40	
Largeur maximale (cm)	280	300	300	280	300	300	280	280	300	300	
Hauteur minimale (cm)	10	10	10	10	10	10	10	10	10	10	
Hauteur maximale (cm)	260	300	300	260	300	300	260	260	300 ¹	300 ¹	
Supp.maximale m ²	Groupe de tissu a	6	6	6	6	6	6	5	5	5	5
	Groupe de tissu b	6	6	6	6	6	6	4	4	5	5
	Groupe de tissu c	6	5	5	6	5	5	4	4	4	4
	Groupe de tissu d		4	4		4	4		3	3	3
	Groupe de tissu e		3	3		3	3		2	2	2

o = choix

Pour les modèles deux-en-un vaut le groupe de tissu avec la plus petite surface.

* En cas de tissu dupli occultant, nous conseillons de placer le tissu occultant en haut.

¹ Pour les groupes de tissus d et e la hauteur maximale est 260 cm.

TENDU JUSQUE 15° (B)

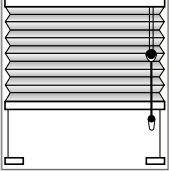
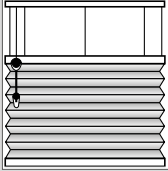
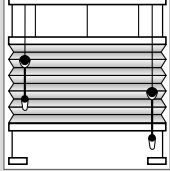
CORDELETTE DE LEVAGE (O)	Paquet de tissu en haut			Paquet de tissu en bas			Paquet de tissu libre		
	BO10			BO16			BO20		
									
	dans le cadre/sur le cadre			dans le cadre/sur le cadre			dans le cadre/sur le cadre		
Modèle adapté à	plisse 20	dupli 25	dupli 32	plissé 20	dupli 25	dupli 32	plissé 20	dupli 25	dupli 32
Deuxième tissu pour le modèle deux-en-un									
Exécution design	o	o	o	o	o	o	o	o	o
Cordelette loin du bord	o	o	o	o	o	o	o	o	o
Supports de serrage	o	o	o	o	o	o	o	o	o
Profilé à coller en haut									
Profilé à coller en haut et en bas	o	o	o	o	o	o	o	o	o
Supports d'écartement	o	o	o	o	o	o	o	o	o
Profilés latéraux L	o	o	o	o	o	o	o	o	o
Profilés latéraux U	o	o	o	o	o	o	o	o	o
Profilés latéraux LB									
Profilés latéraux UB									
Largeur minimale (cm)	40	40	40	40	40	40	40	40	40
Largeur maximale (cm)	235	240	240	235	240	240	235	240	240
Hauteur minimale (cm)	10	10	10	10	10	10	10	10	10
Hauteur maximale (cm)	260	300	300	260	300	300	260	300	300
Supp.maximale m²	Groupe de tissu a								
	Groupe de tissu b		5	5		5	5		5
	Groupe de tissu c		4	4		4	4		4
	Groupe de tissu d		3,5	3,5		3,5	3,5		3,5
	Groupe de tissu e		3	3		3	3		3

o = choix

TENDU JUSQUE 15° (B)

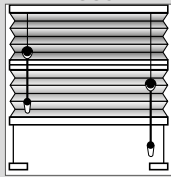
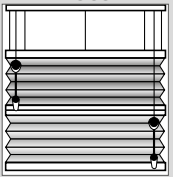
CORDELETTE DE LEVAGE (O)	2 paquets de tissu en haut				2 paquets de tissu en bas			
	BO30				BO35			
								
	dans le cadre/sur le cadre				dans le cadre/sur le cadre			
Modèle adapté à	plissé 20	dupli 25	dupli 25*	dupli 32*	plissé 20	dupli 25	dupli 25*	dupli 32*
Deuxième tissu pour le modèle deux-en-un	plissé 20	plisse 20	dupli 25*	dupli 32*	plissé 20	plisse 20	dupli 25*	dupli 32*
Exécution design								
Cordelette loin du bord	o	o	o	o	o	o	o	o
Supports de serrage	o	o	o	o	o	o	o	o
Profilé à coller en haut								
Profilé à coller en haut et en bas	o	o	o	o	o	o	o	o
Supports d'écartement	o	o	o	o	o	o	o	o
Profilés latéraux L	o	o	o	o	o	o	o	o
Profilés latéraux U	o	o	o	o	o	o	o	o
Profilés latéraux LB								
Profilés latéraux UB								
Largeur minimale (cm)	40	40	40	40	40	40	40	40
Largeur maximale (cm)	235	235	240	240	235	235	240	240
Hauteur minimale (cm)	10	10	10	10	10	10	10	10
Hauteur maximale (cm)	260	260	300 ¹	300 ¹	260	260	300 ¹	300 ¹
Supp.maximale m ²	Groupe de tissu a	5	5	5	5	5	5	5
	Groupe de tissu b	4	4	4	4	4	4	4
	Groupe de tissu c	3	3	3	3	3	3	3
	Groupe de tissu d		2,5	2,5	2,5		2,5	2,5
	Groupe de tissu e		2	2	2		2	2

o = choix

Pour les modèles deux-en-un vaut le groupe de tissu avec la plus petite surface.

* En cas de tissu dupli occultant, nous conseillons de placer le tissu occultant en haut.

¹ Pour les groupes de tissus d et e la hauteur maximale est 260 cm.

LIBRE (A)

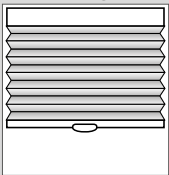
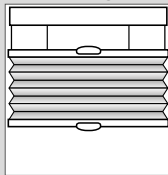
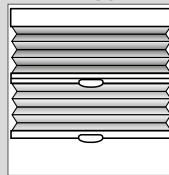
POIGNÉE DE COMMANDE (B)	Paquet de tissu en haut				Paquet de tissu libre				2 paquets de tissu en haut			
	AB10				AB20				AB30			
												
	dans le cadre/sur le cadre				dans le cadre/sur le cadre				dans le cadre/sur le cadre			
Modèle adapté à	plisse 20	dupli 25	dupli 32	dupli 64	plissé 20	dupli 25	dupli 32	dupli 64	plissé 20	dupli 25*	dupli 32*	dupli 64*
Deuxième tissu pour le modèle deux-en-un									plissé 20	dupli 25*	dupli 32*	dupli 64*
Exécution design	°	°	°		°	°	°		°	°	°	
Double poignée de commande	°	°	°	°	°	°	°	°	°	°	°	°
Supports de serrage												
Profilé à coller en haut	°	°	°	°	°	°	°	°	°	°	°	°
Profilé à coller en haut et en bas												
Supports d'écartement	°	°	°	°	°	°	°	°	°	°	°	°
Profilés latéraux L												
Profilés latéraux U												
Profilés latéraux LB												
Profilés latéraux UB												
Largeur minimale (cm)	28	28 ¹	28 ¹	45	37	37 ²	37 ²	57	37	37 ²	37 ²	57
Largeur maximale (cm)	240	240	240	240	240	240	240	240	240	240	240	240
Hauteur minimale (cm)	15	15	15	15	15	15	15	15	30	30	30	30
Hauteur maximale (cm)	210	210	210	210	210	210	210	210	210	210	210	210
Supp.maximale m ²	Groupe de tissu a								3			
	Groupe de tissu b								3	3,5	3,5	3
	Groupe de tissu c								3	3	3	3
	Groupe de tissu d		4	4	4		4	4	4	2,5	2,5	2
	Groupe de tissu e		4	4	3		3	3	3	2	2	2

° = choix

Pour les modèles deux-en-un vaut le groupe de tissu avec la plus petite surface.

* En cas de tissu dupli occultant, nous conseillons de placer le tissu occultant en haut.

¹ Pour les tissus occultants et les tissus à double nid d'abeilles la largeur minimale est 45 cm.² Pour les tissus occultants et les tissus à double nid d'abeilles la largeur minimale est 57 cm.

TENDU JUSQUE 15° (B)

POIGNÉE DE COMMANDE (B)	Paquet de tissu en haut			Paquet de tissu en bas			Paquet de tissu libre							
	BB10	BB10M	BB10U	BB15	BB24									
	dans le cadre/sur le cadre			dans le cadre			dans le cadre/sur le cadre			dans le cadre/sur le cadre				
Modèle adapté à	plissé 20	dupli 25	dupli 32	plissé 20	dupli 25	plissé 20	dupli 25	dupli 32	plissé 20	dupli 25	dupli 32	plissé 20	dupli 25	dupli 32
Deuxième tissu pour le modèle deux-en-un														
Exécution design	o	o	o			o	o	o	o	o	o	o	o	o
Double poignée de commande	o	o	o	o	o	o	o	o	o	o	o	o	o	o
Poignée pour tige de commande	o	o	o	o	o	o	o	o	o	o	o	o	o	o
Supports de serrage	o	o	o			o	o	o	o	o	o	o	o	o
Profilé à coller en haut														
Profilé à coller en haut et en bas	o	o	o			o	o	o	o	o	o	o	o	o
Supports d'écartement	o	o	o			o	o	o	o	o	o	o	o	o
Profilés latéraux L	o	o	o			o	o	o	o	o	o	o	o	o
Profilés latéraux U	o	o	o			o	o	o	o	o	o	o	o	o
Profilés latéraux LB		o					o	o		o			o	
Profilés latéraux UB		o					o	o		o			o	
Largeur minimale (cm)	15	15	15	30	30	15	15	15	15	15	15	30	30	30
Largeur maximale (cm)	150	150	150	150	150	150	150	150	150	150	150	150	150	150
Hauteur minimale (cm)	10	10	10	25	25	10	10	10	10	10	10	10	10	10
Hauteur maximale (cm)	230	230	230	220	220	230	230	230	230	230	230	230	230	230
Supp.maximale m ²	Groupe de tissu a											3		
	Groupe de tissu b											3	3	3
	Groupe de tissu c											2,5	2,5	2,5
	Groupe de tissu d												2,2	2,2
	Groupe de tissu e												1,8	1,8

o = choix

TENDU JUSQUE 15° (B)

POIGNÉE DE COMMANDE (B)	Paquet de tissu libre									
	BB24M		BB24A2		BB20			BB20T		
Modèle adapté à	dans le cadre		dans le cadre		dans le cadre/sur le cadre			dans le cadre/sur le cadre		
	plissé 20	dupli 25	plissé 20	dupli 25	plissé 20	dupli 25	dupli 32	plissé 20	dupli 25	dupli 32
Deuxième tissu pour le modèle deux-en-un										
Exécution design					o	o	o	o	o	o
Double poignée de commande	o	o	o	o	o	o	o	o	o	o
Poignée pour tige de commande	o	o	o	o	o	o	o	o	o	o
Supports de serrage					o	o	o	o	o	o
Profilé à coller en haut										
Profilé à coller en haut et en bas					o	o	o	o	o	o
Supports d'écartement					o	o	o	o	o	o
Profilés latéraux L					o	o	o	o	o	o
Profilés latéraux U					o	o	o	o	o	o
Profilés latéraux LB						o			o	
Profilés latéraux UB						o			o	
Largeur minimale (cm)	30	30	25	25	15	15	15	15	15	15
Largeur maximale (cm)	133	133	128	128	150	150	150	150	150	150
Hauteur minimale (cm)	25	25	15	15	10	10	10	10	10	10
Hauteur maximale (cm)	220	220	230	230	230	230	230	230	230	230
Supp.maximale m ²	Groupe de tissu a		3		3			3		
	Groupe de tissu b			3	3	3	3	3	3	3
	Groupe de tissu c		2,5	2,5	2,5	3	3	3	3	3
	Groupe de tissu d		2,2		2,2		2,5	2,25		2,5
	Groupe de tissu e		1,8		1,8		2	12		2

o = choix

TENDU JUSQUE 15° (B)

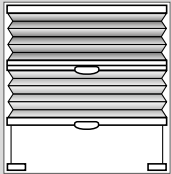
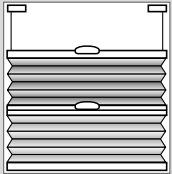
POIGNÉE DE COMMANDE (B)	2 paquets de tissu en haut				2 paquets de tissu en bas				
	BB30				BB35				
									
	dans le cadre/sur le cadre				dans le cadre/sur le cadre				
Modèle adapté à	plissé 20	dupli 25	dupli 25*	dupli 32*	plissé 20	dupli 25	dupli 25*	dupli 32*	
Deuxième tissu pour le modèle deux-en-un	plissé 20	plissé 20	dupli 25*	dupli 32*	plissé 20	plissé 20	dupli 25*	dupli 32*	
Exécution design									
Double poignée de commande	°	°	°	°	°	°	°	°	
Poignée pour tige de commande	°	°	°	°	°	°	°	°	
Supports de serrage									
Profilé à coller en haut	°	°	°	°	°	°	°	°	
Profilé à coller en haut et en bas	°	°	°	°	°	°	°	°	
Supports d'écartement	°	°	°	°	°	°	°	°	
Profilés latéraux L	°	°	°	°	°	°	°	°	
Profilés latéraux U			°				°		
Profilés latéraux LB			°				°		
Profilés latéraux UB			°				°		
Largeur minimale (cm)	15	15	15	15	15	15	15	15	
Largeur maximale (cm)	150	150	150	150	128	128	128	128	
Hauteur minimale (cm)	30	30	10	10	30	30	10	10	
Hauteur maximale (cm)	230	230	230	230	230	230	230	230	
Supp.maximale m ²	Groupe de tissu a								
	Groupe de tissu b		3	3	3		2,5	2,5	2,5
	Groupe de tissu c	2,5	2,5	2,5	2,5	2	2	2	2
	Groupe de tissu d		1,8	1,8	1,8		1,8	1,8	1,8
	Groupe de tissu e		1,5	1,5	1,5		1,5	1,5	1,5

° = choix

Pour les modèles deux-en-un vaut le groupe de tissu avec la plus petite surface.

* En cas de tissu dupli occultant, nous conseillons de placer le tissu occultant en haut.

LIBRE (A)

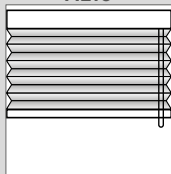
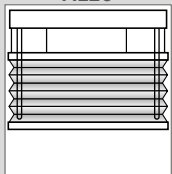
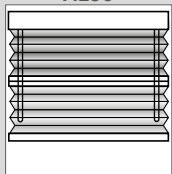
CORDELETTE SANS FIN (L)	Paquet de tissu en haut				Paquet de tissu libre			2 paquets de tissu en haut			
	AL10				AL20			AL30			
											
	dans le cadre/sur le cadre				dans le cadre/sur le cadre			dans le cadre/sur le cadre			
Modèle adapté à	plissé 20	dupli 25	dupli 32	dupli 64	dupli 25	dupli 32	dupli 64	dupli 25*	dupli 32*	dupli 64*	
Deuxième tissu pour le modèle deux-en-un								dupli 25*	dupli 32*	dupli 64*	
le modèle deux-en-un	°	°	°		°	°					
Cordelette loin du bord											
Supports de serrage											
Profilé à coller en haut	°	°	°	°	°	°	°	°	°	°	
Profilé à coller en haut et en bas											
Supports d'écartement	°	°	°	°	°	°	°	°	°	°	
Profilés latéraux L											
Profilés latéraux U											
Profilés latéraux LB											
Profilés latéraux UB											
Largeur minimale (cm)	35	35 ¹	35 ¹	35 ¹	45 ²	45 ²	45 ²	45 ²	45 ²	45 ²	
Largeur maximale (cm)	280	360	360	360	360	360	360	360	360	360	
Hauteur minimale (cm)	70	70	70	70	70	70	70	70	70	70	
Hauteur maximale (cm)	260	300	300	300	300	300	300	300	300	300	
Supp.maximale m ²	Groupe de tissu a										
	Groupe de tissu b							7	7	6	
	Groupe de tissu c							6	6	6	
	Groupe de tissu d		8	8	8	7,5	7,5	7	5	5	4
	Groupe de tissu e		7,5	7,5	6	7,5	7,5	6	4,5	4,5	4,5

° = choix

Pour les modèles deux-en-un vaut le groupe de tissu avec la plus petite surface.

* En cas de tissu dupli occultant, nous conseillons de placer le tissu occultant en haut.

¹ Pour une hauteur > 270 cm la largeur minimale est 45 cm.² Pour une hauteur > 270 cm la largeur minimale est 55 cm.

TENDU JUSQUE 15° (B)

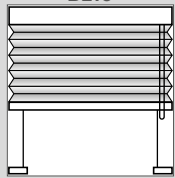
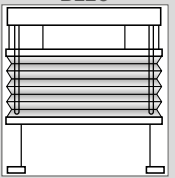
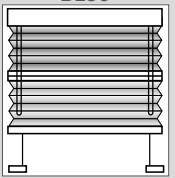
CORDELETTE SANS FIN (L)	Paquet de tissu en haut			Paquet de tissu libre		2 paquets de tissu en haut		
	BL10			BL20		BL30		
								
	dans le cadre/sur le cadre			dans le cadre/sur le cadre		dans le cadre/sur le cadre		
Modèle adapté à	plissé 20	dupli 25	dupli 32	dupli 25	dupli 32	dupli 25*	dupli 32*	
Deuxième tissu pour le modèle deux-en-un						dupli 25*	dupli 32*	
Exécution design	°	°	°	°	°			
Cordelette loin du bord								
Supports de serrage								
Profilé à coller en haut								
Profilé à coller en haut et en bas	°	°	°	°	°	°	°	
Supports d'écartement	°	°	°	°	°	°	°	
Profilés latéraux L								
Profilés latéraux U								
Profilés latéraux LB								
Profilés latéraux UB								
Largeur minimale (cm)	35	35 ¹	35 ¹	45 ²	45 ²	45 ²	45 ²	
Largeur maximale (cm)	280	360	360	360	360	360	360	
Hauteur minimale (cm)	70	70	70	70	70	70	70	
Hauteur maximale (cm)	260	300	300	300	300	300	300	
Supp.maximale m ²	Groupe de tissu a							
	Groupe de tissu b		7	7	8	8	7	7
	Groupe de tissu c		6	6	7	7	6	6
	Groupe de tissu d		6	6	6	6	5	5
	Groupe de tissu e		6	6	3	3	4	4

° = choix

Pour les modèles deux-en-un vaut le groupe de tissu avec la plus petite surface.

* En cas de tissu dupli occultant, nous conseillons de placer le tissu occultant en haut.

¹ Pour une hauteur > 270 cm la largeur minimale est 45 cm.² Pour une hauteur > 270 cm la largeur minimale est 55 cm.

LIBRE (A)

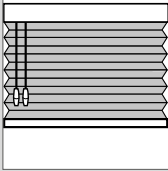
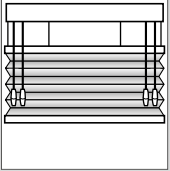
TWIN PULL (T)	Paquet de tissu en haut		Paquet de tissu libre		
	AT10		AT20		
					
	dans le cadre/sur le cadre		dans le cadre/sur le cadre		
Modèle adapté à	dupli 25	dupli 32	dupli 25	dupli 32	
Deuxième tissu pour le modèle deux-en-un					
le modèle deux-en-un					
Cordelette loin du bord					
Supports de serrage					
Profilé à coller en haut					
Profilé à coller en haut et en bas					
Supports d'écartement					
Profilés latéraux L					
Profilés latéraux U					
Profilés latéraux LB					
Profilés latéraux UB					
Largeur minimale (cm)	45	45	65	65	
Largeur maximale (cm)	300	300	300	300	
Hauteur minimale (cm)	30	30	30	30	
Hauteur maximale (cm)	270	270	270	270	
Supp.maximale m ²	Groupe de tissu a				
	Groupe de tissu b	5	5	5	5
	Groupe de tissu c	5	5	5	5
	Groupe de tissu d	5	5	5	5
	Groupe de tissu e	5	5	5	5

COMMANDE ÉLECTRIQUE (E)

		LIBRE (A)					TENDU JUSQUE 15° (B)					
		Paquet de tissu en haut			Paquet de tissu libre		Paquet de tissu en haut			Stofpakket onder		
		AE10			AE20		BE10			BE16		
		dans le cadre/sur le cadre			dans le cadre/sur le cadre		dans le cadre/sur le cadre			dans le cadre/sur le cadre		
Modèle adapté à		plissé 20	dupli 25	dupli 32	dupli 25	dupli 32	plissé 20	dupli 25	dupli 32	plissé 20	dupli 25	dupli 32
Exécution design		°	°	°								
Supports de serrage		°	°	°			°	°	°	°	°	°
Profilé à coller en haut		°	°	°			°	°	°	°	°	°
Profilé à coller en haut et en bas												
Supports d'écartement		°	°	°			°	°	°	°	°	°
Profilés latéraux L		°	°	°			°	°	°	°	°	°
Profilés latéraux U		°	°	°			°	°	°	°	°	°
Profilés latéraux LB							°	°	°	°	°	°
Profilés latéraux UB												
Largeur minimale (cm)		41 ¹	41 ¹	41 ¹	85	85	41 ²	41 ²	41 ²	41 ²	41 ²	41 ²
Largeur maximale (cm)		280	300	300	300	300	280	360	360	280	360	360
Hauteur minimale (cm)		10	30	30	30	30	10	10	10	10	10	10
Hauteur maximale (cm)		270	270	270	270	270	260	300	300	260	300	300
Supp.maximale m ²	Groupe de tissu a											
	Groupe de tissu b		8	8	8	8		6	6		6	6
	Groupe de tissu c		8	8	8	8		6	6		6	6
	Groupe de tissu d		6	6	6	6		4	4		4	4
	Groupe de tissu e		5	5	5	5		4	4		4	4

° choix

¹ Pour une hauteur > 200 cm la largeur minimale est 51 cm

² Pour une hauteur > 200 cm la largeur minimale est 48 cm

HAUTEURS DES PAQUETS

La hauteur totale de paquet est composée de la hauteur du paquet de tissu et la hauteur des profilés.

Hauteur du paquet de tissu (cm)

La hauteur du paquet de tissu dépend de la hauteur du produit et du tissu choisi. Les tissus sont répartis en différents groupes d'épaisseur de tissu. Ceux-ci sont repris dans l'aperçu de la collection. Vous retrouverez la hauteur du paquet dans le tableau ci-dessous.

Hauteur du produit (cm)	Code hauteur du paquet *				
	S1	S2	S3	S4	S5
50	0,5	0,9	1,4	2,1	3
100	0,9	1,8	2,7	4,2	5,9
150	1,3	2,6	3,9	6,2	8,7
200	1,7	3,4	5,2	8,1	11,2
250	2,1	4,2	6,4	9,9	13,7
300	2,5	4,9	7,6	11,7	16
350	2,8	5,6	8,8	13,5	
400	3,2	6,3	9,9	15,1	

* Vous retrouverez les groupes des épaisseurs de tissus dans l'aperçu de la collection.

Additionnez la hauteur du paquet et celle du profilé pour obtenir la hauteur de paquet totale du modèle.

Profondeurs d'encastrement (cm)

La profondeur d'encastrement est la profondeur du modèle avec le matériel de montage. La profondeur d'encastrement vous indique de combien le store plissé ou dupli saillira. La profondeur d'encastrement varie selon le modèle. Dans le tableau ci-dessous vous trouverez les profondeurs d'encastrement pour différents modèles.

Options	Modèle						
	AO / BB		AB / AL / BL / AU / AT / AE20			AE10 / BE10 / BE16	
	plissé 20 / dupli 25	dupli 32	plissé 20/ dupli 25	dupli 32	dupli 64	plissé 20/ dupli 25	dupli 32
Standard	3	3,8	5,5	5,5	9,3	3,6	3,6
Profilé à coller	3,5	4,3	6	6	9,8	4,1	4,1
Profilés latéraux U	3,6	4,4				4,4	4,4
Profilés latéraux L	3	4				3,8	3,8
Profilés latéraux UB	3						
Profilés latéraux LB	3						

Hauteur des profilés (cm)

La hauteur totale des profilés dépend du modèle choisi et du paquet. Consultez le tableau ci-dessous pour la hauteur.

Paquet	Modèle		
	AO / BB	AB / AL / BL / AU	AT / AE / BE
10 / 16	3	5	5
20 / 24	4,5	6,5	6,5
30 / 35	4,5*	6,5 *	

* Tenez compte pour ce modèle de deux paquets de tissu.

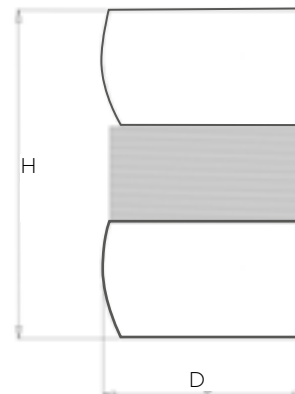

H = hauteur paquet + hauteur profilé
D = profondeur d'encastrement



MESURER ET COMMANDER

Déterminez où et comment vous désirez placer le store plissé ou dupli ? Attention aux éléments saillants tels les poignées de fenêtre et autres. Contrôlez les différences de largeur et de hauteur en mesurant à différents endroits. En cas de différences, reprenez la plus petite mesure.

Le produit choisi, convient-il ?

Contrôlez avant de commander si le tissu et le modèle conviennent pour les mesures de votre fenêtre :

- Est-ce que les mesures de votre fenêtre se situent entre la largeur et hauteur maximale du tissu ? Si il y a une limitation de mesures, celle-ci sera indiquée sur l'échantillon.
- Est-ce que les mesures se situent entre la largeur et la hauteur minimales et maximales du modèle ? Pour la réponse, consultez les spécifications ci-avant.
- Est-ce que les mesures se situent dans la superficie maximale du modèle ? Consultez la catégorie de tissu de la largeur de plis choisie et contrôlez dans les spécifications.

Profilé de montage

Si une fenêtre est trop grande pour un store plissé ou dupli, le profilé de montage offre la solution (il permet de diviser la fenêtre en plus petites surfaces). Consultez la page 23 du livre d'informations Fenêtres de toit, fenêtres de plafond et fenêtres spéciales. € 

Indiquez le placement

Indiquez le placement du modèle (dans le cadre ou sur le cadre, sur le mur ou contre le plafond). Ceci est important pour la livraison des supports. Suivez pour cela les instructions de mesure ci-dessous.

Dans le cadre

Placement entre le cadre ou le mur.

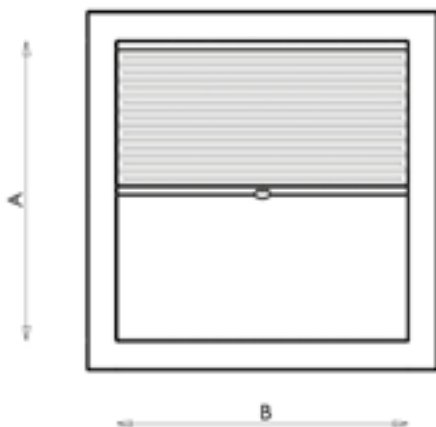

Le store plissé ou dupli sera monté entre le cadre ou le mur.

1. Mesurez la largeur (B) entre le cadre ou le mur à trois endroits. En cas de différences, notez toujours la plus petite mesure.
2. Mesurez la hauteur (A) entre le cadre et l'appui de fenêtre ou le sol.

Sur le cadre

Placement sur le cadre, sur le mur ou contre le plafond.

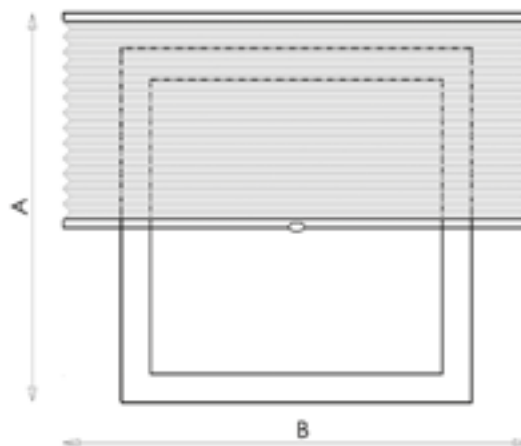

Le store plissé ou dupli est placé sur le cadre, sur le mur ou contre le plafond.

1. Mesurez la largeur (B) chevauchement souhaité compris.
2. Mesurez la hauteur (A) chevauchement souhaité compris.

ATTENTION :

Les explications ci-dessus concernent les mesures brutes. Pour faire fonctionner de façon optimale le store plissé ou dupli, la largeur que vous avez indiqué est (selon le modèle) réduite d'environ un demi centimètre. Au cas où vous auriez vous-même tenu compte de cette réduction, mentionnez sur le formulaire de commande : 'mesures définitive'.

Supports de serrage

Si vous montez le store plissé ou dupli avec des supports de serrage sur la partie mobile de votre fenêtre oscillo-battante, les mesures de commande seront les suivantes.

- Largeur : la largeur du verre plus le chevauchement souhaité.
- Hauteur : la hauteur totale de la partie mobile de la fenêtre oscillo-battante.

Profilé à coller

Suivez les instructions de mesure sur le cadre. Tenez donc compte du chevauchement désiré.

Profilé à coller verre tendu (BB24A2)

1. Mesurez d'abord la largeur (A) et la profondeur (B) du caoutchouc du verre. Si les deux sont inférieures à 5 mm, passez à l'étape 2. Si la largeur et la profondeur excèdent 5 mm, une autre instruction de mesure est applicable et, dans certains cas, un nombre de mm doit être ajouté. Regardez sur dealer.bece.com/videos ou scannez le code QR 'instructions de mesure'.



2. Mesurez la largeur (C) et la hauteur (D) entre le cadre (sans le caoutchouc du verre) comme indiqué sur les dessins ci-dessous) et marquez ces mesures comme mesures définitives.

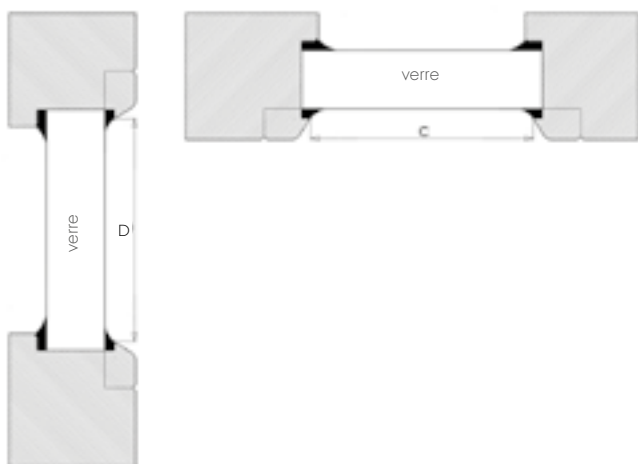

Voulez-vous savoir comment fixer le profilé à coller verre tendu ? Consultez la vidéo sur becedealer.com ou scannez le code QR 'Vidéo montage'.

Cordelette loin du bord

Voulez-vous que la cordelette soit placée loin du bord, indiquez lors de la commande pour quelle cordelette de levage vous le voulez (gauche et/ou droite).

Cordelette de levage (O) et cordelette sans fin (L)

Dans le cadre de la sécurité pour les enfants, la longueur de commande maximale est légalement déterminée et nous fournissons les mécanismes de sécurité prescrits.

Le store plissé ou dupli n'est-il pas plus haut que 250 cm ? Alors, la longueur de commande est de 1 mètre au maximum. Si le store plissé ou dupli est plus haut que 250 cm, la longueur de commande est la hauteur du produit moins 150 cm. Dans ce cas nous choisissons la plus petite longueur de commande la plus proche.

Longueur de commande déviante

Une longueur de commande plus longue est possible si vous spécifiez la hauteur de placement lors de la commande. Dans ce cas, la formule pour la longueur de commande maximale suivante s'applique : hauteur de placement moins 150 cm. Dans ce cas, indiquez la hauteur de placement désirée. Si le produit est placé dans une pièce où il est peu probable que les enfants viennent, par exemple des lieux de travail tels que des bureaux ou des usines, vous pouvez le spécifier dans votre commande. Mentionnez clairement 'pas de sécurité pour enfants' sur le bon de commande. Dans ce cas, les restrictions liées à la sécurité des enfants ne valent plus. Vous pouvez spécifier n'importe quelle longueur de commande, et nous ne livrons ni ne montons les mécanismes de sécurité prescrits. Sur notre confirmation de commande et la facture, nous citerons: 'À votre demande, le produit est livré sous l'application environnement de bureau'.

SCANNEZ MOI



Instructions de mesure
profilé à coller verre
(BB24A2)

SCANNEZ MOI



Vidéo montage
profilé à coller verre
(BB24A2)

EASY FIT

SCANNEZ MOI



Utilisez le coin de mesure spécial, ainsi que les instructions de mesure ci-dessous pour mesurer ce modèle.

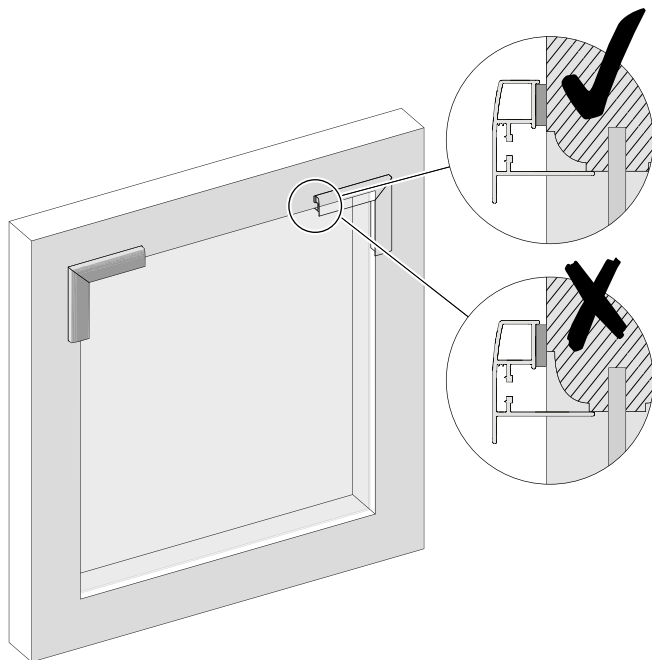

Contrôlez à l'aide du coin de mesure si la fenêtre convient à l'Easy fit. Placez le coin de mesure dans un coin de la fenêtre et vérifiez que toute la largeur de la bande magnétique touche le cadre de fenêtre, comme indiqué dans les dessins ci-dessous.

- La bande magnétique s'adapte-t-elle **complètement** au cadre ? Dans ce cas, il y a assez de place pour coller la bande d'acier et l'Easy Fit convient à votre fenêtre.
- La bande magnétique ne s'adapte-t-elle **pas complètement** au cadre ? Dans ce cas, il n'y a pas assez de place pour coller la bande d'acier et l'Easy Fit ne convient hélas pas à votre fenêtre.

Mesurer la fenêtre

Placez le coin de mesure dans un coin de la fenêtre et marquez les coins aussi près que possible le long du profil. Répétez ceci pour tous les coins. Mesurez la largeur (X) et la hauteur (Y) en mm, comme indiqué sur les dessins ci-dessous. En cas de différences, prenez la plus petite mesure. Notez ces mesures et transmettez-les comme mesures définitives. Le produit est fabriqué sur base de ces dimensions. Le cadre peut encore être légèrement déplacé dans la fenêtre.

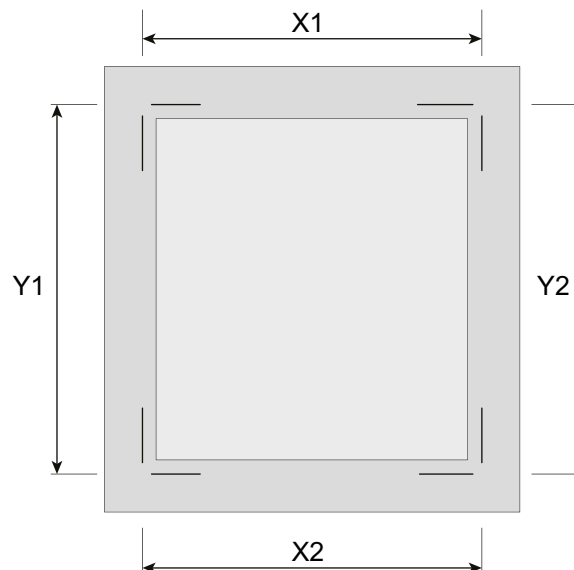
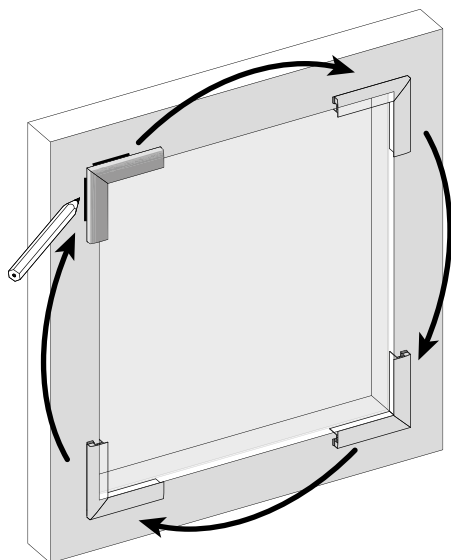

APERÇU DE LA COLLECTION



Vous trouverez l'explication des pictogrammes ainsi que les propriétés des tissus dans le chapitre 'Pictogrammes' (page 10). Ces pictogrammes sont également repris et expliqués brièvement sur la partie intérieure de la couverture du livre de collection. Vous trouverez ci-dessous une explication supplémentaire des caractéristiques mentionnées dans l'aperçu de la collection.

Groupe de tissu pour dimensions maximales

Vous trouverez l'information concernant le groupe de tissu dans le chapitre 'Pictogrammes' (page 10).

Hauteur du paquet

Vous trouverez l'information sur la hauteur du paquet par type de fenêtre dans les spécifications. La hauteur du paquet dépend du modèle en combinaison avec l'épaisseur du tissu. L'épaisseur du tissu est spécifiée dans l'aperçu de la collection avec les codes S1 jusqu'à S5 inclus.

Réflexion de la lumière

Pourcentage de lumière réfléchi par le tissu.

Transmission de la lumière

Pourcentage de lumière que le tissu laisse passer.

Absorption acoustique

Les tissus dupli améliorent l'acoustique dans une pièce. L'absorption acoustique des tissus avec une étoile est minime. Les tissus avec cinq étoiles ont une grande absorption. Le taux d'absorption est indiqué en NRC (Noise Reduction Coefficient). Un NRC de 0,75 signifie par exemple que 75% du bruit qui atteint le matériau est absorbé et non réfléchi.

Classe énergétique

L'air en suspens dans les nids d'abeilles des stores dupli retient la chaleur à l'intérieur. Cette fonction isolante peut vous faire économiser plus de 25%.* Vous trouverez la classe énergétique dans l'aperçu de la collection.

A++	économie d'énergie de 25% - 30%
A+	économie d'énergie de 20% - 25%
A	économie d'énergie de 15% - 20%
B	économie d'énergie de 10% - 15%

* Mesuré selon EN 14501 en combinaison avec le type de verre C avec une valeur U de 1.2 W/m².K.

Les stores plissés | couleur 41500 - 41540

Couleur	Groupe de prix	Largeur de pli (mm)	Groupe de tissu pour dimensions max.	Largeur max. tissu (cm)	Hauteur max. tissu (cm)	Hauteur de paquet	Couleur profilé standard	Transparence	Hydrofuge	Ignifuge	Isolation thermique	Adapté aux écrans	Emplacement dans le livre	Absorption de lumière	Transmission de la lumière	Réflexion de la lumière	Oeko-Tex	Greenguard
41500	A	20	b	233		S2	blanc	translucide					1.1	31%	37%	32%		
41501	A	20	b	235		S2	blanc	translucide	•				1.2	32%	22%	52%		
41502	A	20	b	235		S1	blanc	translucide	•				1.3	50%	8%	42%		
41503	C	20	b	220		S1	blanc	translucide	•		M		1.4	44%	6%	50%	•	
41504	C	20	b	220		S1	blanc	translucide	•		M		1.5	28%	14%	58%	•	
41505	E	20	a	230	170	S1	blanc	translucide	•		P		1.6	5%	35%	60%	•	
41506	A	20	b	235		S1	blanc	translucide	•				1.7	47%	8%	45%		
41507	A	20	b	235		S1	blanc	translucide	•				1.8	55%	9%	36%		
41508	C	20	b	220		S1	blanc	translucide	•		M		1.9	44%	6%	50%	•	
41509	C	20	b	220		S1	blanc	translucide	•		M		1.10	28%	15%	57%	•	
41510	B	20	b	225		S1	anthracite	translucide	•	BI, MI			1.11	86%	9%	5%	•	
41511	E	20	a	230	170	S1	blanc	translucide	•		P		1.12	5%	35%	60%	•	
41512	B	20	b	225		S1	blanc	semi-transparent	•	BI, MI			2.1	1%	42%	56%	•	
41513	A	20	b	233		S2	blanc	translucide					2.2	6%	42%	52%		
41514	B	20	b	225		S1	blanc	translucide	•	BI, MI			2.3	5%	45%	57%	•	
41515	C	20	c	235		S2	blanc	transparent	•				2.4	1%	49%	50%		•
41516	B	20	a	220		S1	blanc	translucide	•	BI, MI	P		2.5	5%	26%	70%	•	
41517	B	20	b	225		S1	blanc	translucide	•	BI, MI			2.6	15%	28%	57%	•	
41518	A	20	b	235		S1	blanc	translucide	•				2.7	3%	34%	63%		
41519	C	20	a	215		S1	blanc	translucide	•		P		2.8	0%	53%	45%	•	
41520	B	20	b	225		S1	blanc	translucide	•	BI, MI			2.9	1%	42%	57%	•	
41521	B	20	b	220		S1	blanc	semi-transparent	•		P		2.10	4%	28%	68%	•	
41522	C	20	a	215		S1	blanc	translucide	•		P		3.1	2%	33%	65%	•	
41523	C	20	b	235		S1	blanc	transparent	•				3.2	15%	38%	47%	•	
41524	A	20	b	235		S2	blanc	translucide	•				3.3	0%	15%	0%		
41525	D	20	b	220		S1	blanc	translucide	•				3.4	4%	40%	56%	•	
41526	C	20	b	225		S2	blanc	semi-transparent	•				3.5	12%	19%	69%	•	
41527	B	20	b	225		S1	blanc	translucide	•	BI, MI			3.6	0%	42%	0%	•	
41528	B	20	b	220		S1	blanc	semi-transparent	•		P		3.7	5%	27%	68%	•	
41529	B	20	a	220		S1	blanc	translucide	•	BI, MI	P		3.8	4%	21%	75%	•	
41530	B	20	b	225		S1	beige	translucide	•	BI, MI			3.9	6%	43%	52%	•	
41531	C	20	b	215		S1	beige	transparent	•				3.10	8%	49%	43%	•	
41532	C	20	b	220		S1	beige	translucide	•		M		3.11	7%	27%	66%	•	
41533	B	20	a	220		S1	beige	translucide	•	BI, MI	P		3.12	5%	22%	73%	•	
41534	C	20	b	220		S1	beige	translucide	•		M		4.1	14%	22%	64%	•	
41535	C	20	b	215		S1	beige	transparent	•				4.2	15%	50%	35%	•	
41536	D	20	b	235		S3	beige	transparent	•				4.3	7%	43%	50%	•	
41537	D	20	b	234		S1	beige	translucide	•				4.4	0%	34%	0%	•	
41538	B	20	b	225		S1	beige	translucide	•	BI, MI			4.5	17%	37%	52%	•	
41539	C	20	c	235		S2	beige	transparent	•				4.6	6%	48%	46%		•
41540	E	20	b	230		S1	beige	semi-transparent					4.7	45%	21%	34%	•	

Les stores plissés | couleur 41541 - 41581

Couleur	Groupe de prix	Largeur de pli (mm)	Groupe de tissu pour dimensions max.	Largeur max. tissu (cm)	Hauteur max. tissu (cm)	Hauteur de paquet	Couleur profilé standard	Transparence	Hydrofuge	Ignifuge	Isolation thermique	Adapté aux écrans	Emplacement dans le livre	Absorption de lumière	Transmission de la lumière	Réflexion de la lumière	Oeko-Tex	Greenguard
41541	B	20	b	225		S1	beige	semi-transparent	•	Bl, M1			4.8	35%	41%	24%	•	
41542	D	20	b	235		S3	beige	transparent	•				4.9	40%	29%	31%	•	
41543	C	20	b	215		S1	beige	translucide	•	Bl, M1	P		4.10	26%	20%	54%	•	
41544	E	20	b	235		S1	gris	translucide	•				4.11	37%	21%	42%	•	
41545	A	20	b	235		S2	gris	translucide	•				4.12	0%	12%	0%		
41546	C	20	b	220		S1	beige	semi-transparent	•				5.1	42%	23%	35%	•	
41547	A	20	b	235		S1	beige	translucide	•				5.2	44%	12%	44%		
41548	D	20	b	220		S2	beige	semi-transparent	•				5.3	41%	25%	34%	•	
41549	C	20	b	220		S1	anthracite	translucide	•		M		5.4	43%	6%	51%	•	
41550	C	20	a	215		S1	anthracite	translucide	•		P		5.5	61%	8%	32%	•	
41551	C	20	b	220		S1	anthracite	transparent	•				5.6	73%	14%	13%	•	
41552	C	20	b	235		S1	anthracite	transparent	•				5.7	64%	19%	17%	•	
41553	B	20	b	235		S1	anthracite	transparent	•	Bl, M1			5.8	81%	11%	8%	•	
41554	E	20	b	235		S1	anthracite	translucide	•			•	5.9	95%	1%	4%	•	
41555	C	20	b	225		S2	anthracite	semi-transparent	•				5.10	39%	17%	44%	•	
41556	C	20	b	220		S1	anthracite	transparent	•				5.11	77%	9%	14%	•	
41557	D	20	b	235		S3	beige	transparent	•				6.1	15%	41%	44%	•	
41558	D	20	b	220		S1	beige	translucide	•				6.2	26%	29%	45%	•	
41559	B	20	b	235		S1	beige	transparent	•	Bl, M1			6.3	28%	32%	40%	•	
41560	E	20	b	230		S1	beige	semi-transparent					6.4	37%	26%	37%	•	
41561	C	20	b	220		S1	beige	translucide	•		M		6.5	18%	20%	62%	•	
41562	A	20	b	235		S1	gris	translucide	•				6.6	37%	9%	54%		
41563	D	20	b	220		S2	beige	semi-transparent	•				6.7	31%	30%	39%	•	
41564	C	20	b	215		S1	gris	transparent	•				6.8	20%	48%	32%	•	
41565	A	20	b	235		S1	gris	translucide	•				6.9	41%	10%	49%		
41566	C	20	c	235		S2	gris	transparent	•				6.10	70%	19%	11%		•
41567	C	20	b	220		S1	gris	semi-transparent	•				6.11	49%	20%	31%	•	
41568	C	20	c	235		S2	gris	transparent	•				6.12	54%	29%	17%		•
41569	C	20	a	215		S1	gris	translucide	•		P		7.1	17%	25%	58%	•	
41570	B	20	b	220		S1	gris	semi-transparent	•		P		7.2	38%	15%	47%	•	
41571	A	20	b	233		S2	gris	transparent					7.3	50%	20%	30%		
41572	C	20	a	215		S1	gris	translucide	•		P		7.4	27%	27%	46%	•	
41573	D	20	b	220		S2	gris	semi-transparent	•				7.5	57%	17%	26%	•	
41574	D	20	b	235		S3	gris	transparent	•				7.6	41%	28%	31%	•	
41575	B	20	b	225		S1	gris	semi-transparent	•	Bl, M1			7.7	25%	44%	31%	•	
41576	B	20	b	225		S1	gris	semi-transparent			M		7.8	6%	39%	55%	•	
41577	E	20	b	230		S1	gris	semi-transparent					7.9	48%	21%	31%	•	
41578	D	20	b	220		S1	gris	translucide	•				7.10	35%	27%	38%	•	
41579	B	20	b	225		S1	gris	translucide	•	Bl, M1			7.11	50%	20%	30%	•	
41580	A	20	b	235		S1	gris	translucide	•			•	7.12	45%	3%	52%		
41581	B	20	b	235		S1	gris	transparent	•	Bl, M1			8.1	62%	20%	18%	•	

Les stores plissés | couleur 41582 - 41604

Couleur	Groupe de prix	Largeur de pli (mm)	Groupe de tissu pour dimensions max.	Largeur max. tissu (cm)	Hauteur max. tissu (cm)	Hauteur de paquet	Couleur profilé standard	Transparence	Hydrofuge	Ignifuge	Isolation thermique	Adapté aux écrans	Emplacement dans le livre	Absorption de lumière	Transmission de la lumière	Réflexion de la lumière	Oeko-Tex	Greenguard
41582	B	20	b	220		S1	gris	semi-transparent	•		P		8.2	49%	5%	46%	•	
41583	C	20	b	220		S1	gris	translucide	•		M		8.3	37%	10%	53%	•	
41584	C	20	b	225		S2	gris	semi-transparent	•				8.4	69%	13%	18%	•	
41585	C	20	b	220		S1	anthracite	transparent	•				8.5	75%	14%	11%	•	
41586	B	20	b	225		S1	anthracite	translucide	•	BI, MI			8.6	71%	13%	16%	•	
41587	C	20	a	215		S1	anthracite	translucide	•		P	•	8.7	57%	3%	40%	•	
41588	B	20	b	225		S1	anthracite	translucide	•	BI, MI			8.8	59%	23%	18%	•	
41589	B	20	a	220		S1	anthracite	translucide	•	BI, MI	P		8.9	37%	6%	57%	•	
41590	A	20	b	235		S2	anthracite	translucide	•				8.10	0%	6%	0%		
41591	B	20	b	225	170	S1	anthracite	translucide	•	BI, MI			8.11	83%	7%	10%	•	
41592	E	20	a	230		S1	blanc	translucide	•		P		8.12	5%	35%	60%	•	
41593	B	20	a	235		S1	anthracite	semi-transparent	•	BI	M	•	9.1	78%	1%	21%	•	
41594	B	20	b	235		S1	noir	transparent	•	BI, MI			9.2	84%	10%	6%	•	
41595	C	20	b	235		S1	noir	transparent	•				9.3	76%	14%	10%	•	
41596	E	20	b	235		S1	anthracite	translucide	•			•	9.4	95%	1%	4%	•	
41597	C	20	b	225		S2	anthracite	semi-transparent	•				9.5	76%	11%	13%	•	
41598	C	20	b	220		S1	noir	transparent	•				9.6	87%	7%	6%	•	
41599	E	20	b	235		S1	noir	translucide	•			•	9.7	95%	1%	4%	•	
41600	C	20	a	215		S1	noir	translucide	•		P	•	9.8	41%	0%	41%	•	
41601	D	20	b	220		S1	noir	translucide	•			•	9.9	94%	2%	4%	•	
41602	B	20	b	225		S1	noir	translucide	•	BI, MI			9.10	84%	11%	5%	•	
41603	B	20	b	225		S1	noir	translucide	•	BI, MI		•	9.11	96%	0%	3%	•	
41604	B	20	a	220		S1	noir	translucide	•	BI, MI	P	•	9.12	56%	0%	44%	•	

Les stores dupli | couleur 52500 - 52524

Couleur	Groupe de prix	Largeur de pli (mm)	Groupe de tissu pour dimensions max.	Hauteur min. tissu (cm)	Hauteur max. tissu (cm)	Largeur min. tissu (cm)	Largeur max. tissu (cm)	Hauteur de paquet	Couleur profilé standard	Transparence	Isolation thermique	Adapté aux écrans	Emplacement dans le livre	Absorption de lumière	Transmission de la lumière	Réflexion de la lumière	Classe énergétique	Absorption acoustique	NRC*	Oeko-Tex	Berceau-au-Berceau	Recyclé
52500	B	25	b				245	S2	blanc	translucide	W		1.1	10%	29%	61%				•		
52501	E	25	c					S4	blanc	transparent	W		1.2	33%	30%	37%	A	*	0,10		•	
52501	E	32	c					S3	blanc	transparent	W		1.2	33%	30%	37%	A	*	0,10		•	
52502	A	25	b					S3	blanc	translucide	W		1.3	39%	17%	44%	A+	***	0,45	•	•	
52502	A	32	b					S2	blanc	translucide	W		1.3	37%	19%	44%	A+	***	0,40	•	•	
52503	A	25	b				295	S3	blanc	translucide	W		1.4	8%	38%	54%				•		
52503	A	32	b				295	S3	blanc	translucide	W		1.4	8%	38%	54%				•		
52504	E	25	d		230			S4	blanc	translucide	W		1.5	33%	15%	52%	A+	****	0,45		•	
52504	E	32	d		260			S3	blanc	translucide	W		1.5	37%	15%	48%	A+	***	0,40		•	
52505	B	25	c					S3	blanc	translucide	W		1.6	35%	7%	58%	A+	****	0,45	•	•	
52505	B	32	c					S2	blanc	translucide	W		1.6	40%	5%	55%	A+	***	0,40	•	•	
52506	E	25	c					S3	blanc	transparent	W		1.7	17%	33%	50%				•		
52507	Basic	25	b					S3	blanc	translucide	W		1.8	39%	17%	44%	A+	****	0,45	•	•	
52508	E	25	d		230			S4	blanc	translucide	W		1.9	38%	26%	36%	A+	****	0,45		•	
52508	E	32	d		260			S3	blanc	translucide	W		1.9	38%	26%	36%	A	***	0,40		•	
52509	Basic	25	b					S3	beige	translucide	W		1.10	40%	16%	44%	A+	****	0,45	•	•	
52510	B	25	c					S3	beige	translucide	W		2.1	36%	11%	53%	A+	****	0,45	•	•	
52510	B	32	c					S2	beige	translucide	W		2.1	41%	5%	54%	A+	***	0,40	•	•	
52511	D	25	c				295	S4	beige	transparent	W		2.2	17%	24%	59%				•		
52512	B	25	c					S3	beige	translucide	W		2.3	35%	7%	58%	A+	****	0,45	•	•	
52512	B	32	c					S2	beige	translucide	W		2.3	40%	5%	55%	A+	***	0,40	•	•	
52513	C	25	c					S3	beige	translucide		•	2.4	41%	4%	55%	A+	****	0,45	•	•	
52513	C	32	c					S2	beige	translucide			2.4	47%	5%	48%	A+	***	0,40	•	•	
52514	A	25	b				295	S3	beige	translucide	W		2.5	16%	26%	58%				•		
52514	A	32	b				295	S3	beige	translucide	W		2.5	16%	26%	58%				•		
52515	D	25	d				295	S4	beige	transparent			2.6	14%	28%	58%				•		
52516	A	25	b					S3	beige	translucide			2.7	36%	16%	48%	A+	****	0,45	•	•	
52516	A	32	b					S2	beige	translucide			2.7	38%	10%	53%	A+	***	0,40	•	•	
52517	E	25	c					S4	beige	transparent			2.8	39%	25%	36%	A	*	0,10		•	
52517	E	32	c					S3	beige	transparent			2.8	40%	25%	36%	A	*	0,10		•	
52518	E	25	d		230			S4	beige	translucide	W		2.9	35%	14%	51%	A+	****	0,45		•	
52518	E	32	d		260			S3	beige	translucide	W		2.9	32%	16%	52%	A+	***	0,40		•	
52519	E	25	d		230			S4	beige	translucide			2.10	34%	14%	52%	A+	****	0,45		•	
52519	E	32	d		260			S3	beige	translucide			2.10	42%	12%	46%	A+	***	0,40		•	
52520	D	25	c				295	S4	beige	transparent	W		3.1	13%	28%	59%				•		
52521	D	25	d				295	S4	beige	transparent			3.2	27%	22%	51%				•		
52522	E	32	d		260			S3	beige	translucide	W		3.3	42%	10%	48%	A+	***	0,40		•	
52523	C	25	c					S3	beige	translucide			3.4	38%	6%	56%	A+	****	0,45	•	•	
52523	C	32	c					S2	beige	translucide			3.4	38%	6%	56%	A+	***	0,40	•	•	
52524	E	25	d		230			S4	beige	translucide			3.5	43%	8%	49%	A+	****	0,45		•	
52524	E	32	d		260			S3	beige	translucide			3.5	51%	8%	41%	A+	***	0,40		•	

Les stores dupli | couleur 50525 - 52552

Couleur	Groupe de prix	Largeur de pli (mm)	Groupe de tissu pour dimensions max.	Hauteur min. tissu (cm)	Hauteur max. tissu (cm)	Largeur min. tissu (cm)	Largeur max. tissu (cm)	Hauteur de paquet	Couleur profilé standard	Transparence	Isolation thermique	Adapté aux écrans	Emplacement dans le livre	Absorption de lumière	Transmission de la lumière	Réflexion de la lumière	Classe énergétique	Absorption acoustique	NRC*	Oeko-Tex	Berceau-au-Berceau	Recyclé
52525	A	25	b					S2	blanc	translucide	W		3.6	41%	14%	45%	A+	****	0,45	•	•	
52525	A	32	b					S2	beige	translucide	W		3.6	38%	17%	45%	A+	***	0,40	•	•	
52526	E	32	d		260			S3	gris	translucide			3.7	48%	9%	43%	A+	***	0,40		•	
52527	A	25	b				295	S3	beige	translucide	W		3.8	24%	19%	57%				•		
52527	A	32	b				295	S3	beige	translucide	W		3.8	24%	19%	57%				•		
52528	A	32	b					S2	beige	translucide	W		3.9	37%	18%	45%	A+	***	0,40	•	•	
52529	A	25	b				295	S3	beige	translucide	W		3.10	36%	15%	49%				•		
52529	A	32	b				295	S3	beige	translucide	W		3.10	36%	15%	49%				•		
52530	A	25	b					S3	beige	translucide			4.1	30%	12%	58%	A+	****	0,45	•	•	
52530	A	32	b					S2	beige	translucide			4.1	38%	10%	52%	A+	***	0,40	•	•	
52531	D	25	c				295	S4	gris	transparent	W		4.2	21%	21%	58%				•		
52532	A	25	b					S3	gris	translucide		•	4.3	61%	4%	35%	A	****	0,45	•	•	
52533	D	25	c				295	S4	gris	transparent	W		4.4	31%	17%	52%				•		
52534	E	25	c					S4	gris	transparent			4.5	58%	23%	19%	A	*	0,10		•	
52534	E	32	c					S3	gris	transparent			4.5	58%	23%	19%	B	*	0,10		•	
52535	B	25	c				245	S2	beige	translucide			4.6	16%	22%	62%				•		
52536	B	25	c					S3	gris	translucide	W	•	4.7	44%	4%	52%	A+	****	0,45	•	•	
52536	B	32	c					S2	gris	translucide	W	•	4.7	43%	4%	54%	A+	***	0,40	•	•	
52537	C	25	c					S3	gris	translucide			4.8	43%	6%	51%	A+	****	0,45	•	•	
52537	C	32	c					S2	gris	translucide		•	4.8	67%	3%	30%	A	***	0,40	•	•	
52538	B	25	c				245	S2	gris	translucide		•	4.9	74%	4%	22%				•		
52539	Basic	25	b					S3	gris	translucide	W		4.10	46%	10%	45%	A+	****	0,45	•	•	
52540	D	25	c				295	S4	gris	transparent	W		5.1	32%	13%	55%				•		
52541	D	25	d				295	S4	gris	transparent			5.2	39%	17%	44%				•		
52542	B	25	b					S2	gris	translucide	W		5.3	42%	6%	53%	A+	****	0,45	•	•	•
52543	A	25	b				295	S3	gris	translucide	W		5.4	32%	17%	51%				•		
52543	A	32	b				295	S3	gris	translucide	W		5.4	32%	17%	51%				•		
52544	A	32	b					S2	gris	translucide	W		5.5	47%	11%	42%	A	***	0,40	•	•	
52545	E	25	d		230			S4	gris	translucide	W		5.6	40%	9%	51%	A+	****	0,45		•	
52545	E	32	d		260			S3	gris	translucide	W		5.6	36%	13%	51%	A+	***	0,40		•	
52546	E	25	d		230			S4	gris	translucide			5.7	45%	7%	48%	A+	****	0,45		•	
52546	E	32	d		260			S3	gris	translucide			5.7	62%	9%	29%	A	***	0,40		•	
52547	E	25	d		230			S4	anthracite	translucide			5.8	44%	8%	49%	A+	****	0,45		•	
52547	E	32	d		260			S3	anthracite	translucide			5.8	44%	8%	49%	A+	***	0,40		•	
52548	E	32	c					S3	anthracite	transparent			5.9	71%	21%	8%	B	*	0,10		•	
52549	B	25	c					S3	anthracite	translucide	W	•	5.10	45%	2%	54%	A+	****	0,45	•	•	
52549	B	32	c					S2	anthracite	translucide	W	•	5.10	44%	3%	53%	A+	***	0,40	•	•	
52550	A	32	b					S2	gris	translucide	W		6.1	42%	12%	46%	A+	***	0,40	•	•	
52551	E	25	c					S4	gris	transparent			6.2	46%	24%	30%	A	*	0,10		•	
52551	E	32	c					S3	gris	transparent			6.2	46%	25%	29%	A	*	0,10		•	
52552	E	25	d		230			S4	gris	translucide	W		6.3	36%	13%	51%	A+	****	0,45		•	
52552	E	32	d		260			S3	gris	translucide	W		6.3	34%	13%	53%	A+	***	0,40		•	

Les stores dupli | couleur 52553 - 52576

Couleur	Groupe de prix	Largeur de pli (mm)	Groupe de tissu pour dimensions max.	Hauteur min. tissu (cm)	Hauteur max. tissu (cm)	Largeur min. tissu (cm)	Largeur max. tissu (cm)	Hauteur de paquet	Couleur profilé standard	Transparence	Isolation thermique	Adapté aux écrans	Emplacement dans le livre	Absorption de lumière	Transmission de la lumière	Réflexion de la lumière	Classe énergétique	Absorption acoustique	NRC*	Oeko-Tex	Berceau-au-Berceau	Recyclé
52553	E	25	d		230			S4	gris	translucide			6.4	37%	12%	51%	A+	****	0,45		•	
52553	E	32	d		260			S3	gris	translucide			6.4	50%	9%	41%	A+	***	0,40		•	
52554	B	25	c				245	S2	gris	translucide			6.5	54%	10%	36%				•		
52555	B	25	c					S3	gris	translucide	W		6.6	41%	6%	53%	A+	****	0,45	•	•	
52555	B	32	c					S2	gris	translucide	W	•	6.6	43%	4%	53%	A+	***	0,40	•	•	
52556	C	25	c					S3	gris	translucide			6.7	40%	6%	54%	A+	****	0,45	•	•	
52556	C	32	c					S2	gris	translucide		•	6.7	51%	4%	45%	A+	***	0,40	•	•	
52557	B	25	c					S3	gris	translucide	W		6.8	42%	5%	53%	A+	****	0,45	•	•	
52558	B	25	b					S2	anthracite	translucide	W		6.9	41%	6%	53%	A+	****	0,45	•	•	•
52559	E	25	d		230			S4	gris	translucide			6.10	69%	8%	23%	A+	****	0,45		•	
52560	A	25	b					S3	gris	translucide	W		7.1	44%	11%	45%	A+	****	0,45	•	•	
52560	A	32	b					S2	gris	translucide	W		7.1	42%	12%	46%	A+	***	0,40	•	•	
52561	A	25	b					S3	gris	translucide			7.2	49%	8%	43%	A	****	0,45	•	•	
52561	A	32	b					S2	gris	translucide			7.2	39%	9%	52%	A+	***	0,40	•	•	
52562	B	25	c					S3	gris	translucide	W	•	7.3	42%	3%	55%	A+	****	0,45	•	•	
52563	E	25	d		230			S4	gris	translucide	W		7.4	45%	7%	48%	A+	****	0,45		•	
52563	E	32	d		260			S3	gris	translucide	W		7.4	37%	12%	51%	A+	***	0,40		•	
52564	E	25	d		230			S4	gris	translucide			7.5	50%	7%	43%	A+	****	0,45		•	
52564	E	32	d		260			S3	gris	translucide			7.5	80%	7%	13%	B	***	0,40		•	
52565	Basic	25	b					S3	gris	translucide	W		7.6	50%	11%	39%	A	****	0,45	•	•	
52566	A	25	b				295	S3	gris	translucide	W		7.7	24%	21%	55%				•		
52566	A	32	b				295	S3	gris	translucide	W		7.7	24%	21%	55%				•		
52567	E	25	d		230			S4	gris	translucide	W		7.8	43%	7%	50%	A+	****	0,45		•	
52567	E	32	d		260			S3	gris	translucide	W		7.8	43%	8%	49%	A+	***	0,40		•	
52568	E	25	c					S4	gris	transparent			7.9	57%	23%	20%	A	*	0,10		•	
52568	E	32	c					S3	gris	transparent			7.9	57%	23%	20%	B	*	0,10		•	
52569	E	25	c	50		40	215	S3	blanc	translucide	W		7.10	36%	7%	57%	A+	***	0,45	•	•	
52569	E	32	c	50		40	215	S2	blanc	translucide	W		7.10	36%	7%	57%	A+	***	0,45	•	•	
52570	A	25	b					S3	gris	translucide	W		8.1	57%	8%	35%	A	****	0,45	•	•	
52570	A	32	b					S2	gris	translucide	W		8.1	47%	11%	42%	A	***	0,30	•	•	
52571	A	25	b					S2	anthracite	translucide	W		8.2	57%	8%	35%	A	****	0,45	•	•	
52571	A	32	b					S2	anthracite	translucide	W		8.2	48%	12%	40%	A	***	0,40	•	•	
52572	A	25	b					S3	anthracite	translucide		•	8.3	61%	4%	35%	A	****	0,45	•	•	
52572	A	32	b					S2	anthracite	translucide			8.3	60%	9%	31%	A	***	0,40	•	•	
52573	B	25	c					S3	anthracite	translucide	W	•	8.4	47%	4%	49%	A+	****	0,45	•	•	
52573	B	32	c					S2	anthracite	translucide	W	•	8.4	43%	3%	54%	A+	***	0,40	•	•	
52574	E	25	c					S4	gris	transparent			8.5	73%	19%	8%	A	*	0,10		•	
52574	E	32	c					S3	gris	transparent			8.5	72%	20%	9%	B	*	0,10		•	
52575	B	25	c					S3	gris	translucide	W	•	8.6	47%	2%	51%	A+	****	0,45	•	•	
52575	B	32	c					S2	gris	translucide	W	•	8.6	44%	3%	53%	A+	***	0,40	•	•	
52576	C	25	c					S3	gris	translucide			8.7	48%	5%	47%	A+	****	0,45	•	•	
52576	C	32	c					S2	gris	translucide		•	8.7	87%	2%	11%	B	***	0,40	•	•	

Les stores dupli | couleur 52577 - 52605

Couleur	Groupe de prix	Largeur de pli (mm)	Groupe de tissu pour dimensions max.	Hauteur min. tissu (cm)	Hauteur max. tissu (cm)	Largeur min. tissu (cm)	Largeur max. tissu (cm)	Hauteur de paquet	Couleur profilé standard	Transparence	Isolation thermique	Adapté aux écrans	Emplacement dans le livre	Absorption de lumière	Transmission de la lumière	Réflexion de la lumière	Classe énergétique	Absorption acoustique	NRC*	Oeko-Tex	Berceau-au-Berceau	Recyclé
52577	B	25	c				245	S2	anthracite	translucide		•	8.8	79%	3%	18%				•		
52578	B	25	c					S3	anthracite	translucide	W	•	8.9	48%	2%	50%	A+	****	0,45	•	•	
52578	B	32	c					S2	anthracite	translucide	W	•	8.9	44%	3%	53%	A+	***	0,40	•	•	
52579	D	25	d				295	S4	anthracite	transparent			8.10	80%	9%	11%				•		
52580	A	25	b				295	S3	anthracite	translucide	W		9.1	39%	8%	53%				•		
52580	A	32	b				295	S3	anthracite	translucide	W		9.1	39%	8%	53%				•		
52581	D	25	c				295	S4	noir	transparent	W		9.2	26%	19%	55%				•		
52582	A	25	b				295	S3	noir	translucide	W		9.3	51%	7%	42%				•		
52582	A	32	b				295	S3	noir	translucide	W		9.3	51%	7%	42%				•		
52583	A	25	b					S3	anthracite	translucide		•	9.4	87%	3%	10%	A	****	0,45	•	•	
52583	A	32	b					S2	anthracite	translucide		•	9.4	92%	2%	7%	B	***	0,40	•	•	
52584	B	25	b				245	S2	noir	translucide		•	9.5	96%	1%	3%				•		
52585	A	25	b					S3	gris	translucide	W		9.6	51%	10%	39%	A	****	0,45	•	•	
52585	A	32	b					S2	gris	translucide	W		9.6	47%	11%	42%	A	***	0,30	•	•	
52586	D	25	c				295	S4	anthracite	transparent	W		9.7	40%	10%	50%				•		
52587	Basic	25	b					S3	anthracite	translucide	W		9.8	55%	7%	39%	A	****	0,45	•	•	
52588	B	25	c					S3	noir	translucide	W	•	9.9	48%	2%	50%	A+	****	0,45	•	•	
52588	B	32	c					S2	noir	translucide	W	•	9.9	44%	3%	53%	A+	***	0,40	•	•	
52589	B	25	c					S3	noir	translucide		•	9.10	92%	1%	7%	A+	****	0,45	•	•	
52589	B	32	c					S2	noir	translucide		•	9.10	88%	2%	10%	B	***	0,40	•	•	
52590	E	25	d		230			S4	blanc	translucide	W		10.1	37%	12%	51%	A+	****	0,45		•	
52590	E	32	d		260			S3	blanc	translucide	W		10.1	37%	12%	51%	A+	***	0,40		•	
52591	B	25	b					S2	blanc	translucide	W		10.2	42%	6%	52%	A+	****	0,45	•	•	•
52592	Basic	25	b					S3	blanc	translucide	W		10.3	42%	12%	46%	A+	****	0,45	•	•	
52593	E	25	d		230			S4	blanc	translucide	W		10.4	41%	9%	50%	A+	****	0,45		•	
52593	E	32	d		260			S3	blanc	translucide	W		10.4	37%	13%	50%	A+	***	0,40		•	
52594	B	25	b					S3	beige	translucide	W		10.5	50%	10%	40%	A	****	0,45	•	•	
52594	B	32	b					S2	beige	translucide	W		10.5	45%	12%	43%	A+	***	0,40	•	•	
52595	B	25	c					S3	beige	translucide	W	•	10.6	44%	4%	52%	A+	****	0,45	•	•	
52595	B	32	c					S2	beige	translucide	W	•	10.6	43%	4%	53%	A+	***	0,40	•	•	
52596	B	25	b					S3	beige	translucide	W		10.7	42%	15%	43%	A	****	0,45	•	•	
52597	D	25	c				295	S4	beige	transparent	W		10.8	20%	24%	56%				•		
52598	D	25	c				295	S4	beige	transparent	W		10.9	30%	16%	54%				•		
52599	A	25	b				295	S3	beige	translucide	W		10.10	30%	18%	52%				•		
52600	E	25	d		230			S4	blanc	translucide	W		11.1	44%	8%	48%	A+	****	0,45		•	
52600	E	32	d		260			S3	blanc	translucide	W		11.1	36%	13%	51%	A+	***	0,40		•	
52601	B	25	c					S3	gris	translucide	W	•	11.2	47%	3%	50%	A+	****	0,45	•	•	
52601	B	32	c					S2	gris	translucide	W	•	11.2	43%	4%	53%	A+	***	0,40	•	•	
52602	Basic	25	b					S3	gris	translucide	W		11.3	53%	6%	41%	A	****	0,45	•	•	
52603	B	25	b					S3	anthracite	translucide	W		11.4	46%	12%	42%	A	****	0,45	•	•	
52604	A	25	b					S2	gris	semi-transparent	W		11.5	59%	7%	35%	A	****	0,45	•	•	
52605	A	25	b				295	S3	beige	translucide	W		11.6	12%	28%	60%				•		

Les stores dupli | couleur 52606 - 52632

Couleur	Groupe de prix	Largeur de pli (mm)	Groupe de tissu pour dimensions max.	Hauteur min. tissu (cm)	Hauteur max. tissu (cm)	Largeur min. tissu (cm)	Largeur max. tissu (cm)	Hauteur de paquet	Couleur profilé standard	Transparence	Isolation thermique	Adapté aux écrans	Emplacement dans le livre	Absorption de lumière	Transmission de la lumière	Réflexion de la lumière	Classe énergétique	Absorption acoustique	NRC*	Oeko-Tex	Berceau-au-Berceau	Recyclé
52606	Basic	25	b					S3	beige	translucide	W		11.7	40%	14%	46%	A+	****	0,45	•	•	
52607	E	25	d		230			S4	beige	translucide	W		11.8	42%	8%	51%	A+	****	0,45		•	
52607	E	32	d		260			S3	beige	translucide	W		11.8	38%	12%	50%	A+	***	0,40		•	
52608	B	25	b					S2	beige	translucide	W		11.9	43%	5%	52%	A+	****	0,45	•	•	•
52609	E	25	c	50		40	195	S3	blanc	translucide	W		11.10	36%	7%	57%	A+	***	0,45	•	•	
52609	E	32	c	50		40	195	S2	blanc	translucide	W		11.10	36%	7%	57%	A+	***	0,45	•	•	
52610	F	32	e					S3	blanc	occultant	W	•	1.1	40%	0%	60%	A++	***		•		
52611	C	25	c					S3	blanc	occultant	W	•	1.2	24%	0%	77%	A++	**	0,25	•		
52611	C	32	c					S2	blanc	occultant	W	•	1.2	23%	0%	77%	A++	***	0,30	•		
52612	E	25	c					S2	blanc	occultant	W	•	1.3	30%	0%	70%	A++	**	0,25	•		
52612	E	32	c					S2	blanc	occultant	W	•	1.3	29%	0%	71%	A++	**	0,30	•		
52613	B	25	c					S3	blanc	occultant	W	•	1.4	24%	0%	76%	A++	**	0,25	•		
52614	C	25	c					S3	blanc	occultant	W	•	1.5	24%	0%	77%	A++	**	0,25	•		
52614	C	32	c					S2	blanc	occultant	W	•	1.5	23%	0%	77%	A++	***	0,30	•		
52615	E	25	c					S2	beige	occultant		•	1.6	50%	0%	50%	A+	**		•		
52615	E	32	c					S2	beige	occultant		•	1.6	52%	0%	48%	A+	**		•		
52616	F	32	e					S3	beige	occultant	W	•	1.7	40%	0%	60%	A++	***		•		
52617	E	25	c					S2	beige	occultant	W	•	1.8	30%	0%	70%	A++	**	0,25	•		
52617	E	32	c					S2	beige	occultant	W	•	1.8	29%	0%	71%	A++	**	0,30	•		
52618	E	25	c					S2	beige	occultant		•	1.9	53%	0%	47%	A+	**		•		
52618	E	32	c					S2	beige	occultant		•	1.9	53%	0%	47%	A+	**		•		
52619	C	25	c				295	S3	beige	occultant	W	•	1.10	32%	0%	68%				•		
52619	C	32	c				295	S3	beige	occultant	W	•	1.10	32%	0%	68%				•		
52620	F	32	e					S3	beige	occultant	W	•	2.1	40%	0%	60%	A++	***		•		
52621	C	25	c					S3	beige	occultant	W	•	2.2	24%	0%	77%	A++	**	0,25	•		
52621	C	32	c					S2	beige	occultant	W	•	2.2	23%	0%	77%	A++	***	0,30	•		
52622	F	32	e					S3	beige	occultant	W	•	2.3	40%	0%	60%	A++	***		•		
52623	C	25	c				295	S3	beige	occultant	W	•	2.4	32%	0%	68%				•		
52623	C	32	c				295	S3	beige	occultant	W	•	2.4	32%	0%	68%				•		
52624	E	25	c					S2	beige	occultant	W	•	2.5	30%	0%	70%	A++	**	0,25	•		
52625	C	32	c					S2	gris	occultant	W	•	2.6	23%	0%	77%	A++	***	0,30	•		
52626	E	25	c					S2	beige	occultant	W	•	2.7	30%	0%	70%	A++	**	0,25	•		
52627	B	25	c					S3	anthracite	occultant	W	•	2.8	24%	0%	76%	A++	**	0,25	•		
52628	C	25	c				295	S3	gris	occultant	W	•	2.9	32%	0%	68%				•		
52628	C	32	c				295	S3	gris	occultant	W	•	2.9	32%	0%	68%				•		
52629	E	25	c					S2	anthracite	occultant	W	•	2.10	30%	0%	70%	A++	**	0,25	•		
52629	E	32	c					S2	anthracite	occultant	W	•	2.10	29%	0%	71%	A++	**	0,30	•		
52630	B	25	c					S3	gris	occultant	W	•	3.1	24%	0%	76%	A++	**	0,25	•		
52631	E	25	c					S2	gris	occultant	W	•	3.2	30%	0%	70%	A++	**	0,25	•		
52631	E	32	c					S2	gris	occultant	W	•	3.2	29%	0%	71%	A++	**	0,30	•		
52632	E	25	c					S2	gris	occultant		•	3.3	54%	0%	46%	A+	**		•		
52632	E	32	c					S2	gris	occultant		•	3.3	54%	0%	46%	A+	**		•		

Les stores dupli | couleur 52633 - 52665

Couleur	Groupe de prix	Largeur de pli (mm)	Groupe de tissu pour dimensions max.	Hauteur min. tissu (cm)	Hauteur max. tissu (cm)	Largeur min. tissu (cm)	Largeur max. tissu (cm)	Hauteur de paquet	Couleur profilé standard	Transparence	Isolation thermique	Adapté aux écrans	Emplacement dans le livre	Absorption de lumière	Transmission de la lumière	Réflexion de la lumière	Classe énergétique	Absorption acoustique	NRC*	Oeko-Tex	Berceau-au-Berceau	Recyclé
52633	C	25	c				295	S3	gris	occultant	W	•	3.4	32%	0%	68%				•		
52633	C	32	c				295	S3	gris	occultant	W	•	3.4	32%	0%	68%				•		
52634	E	25	c					S2	gris	occultant	W	•	3.5	30%	0%	70%	A++	**	0,25	•		
52635	F	32	e					S3	gris	occultant	W	•	3.6	40%	0%	60%	A++	***		•		
52636	F	32	e					S3	gris	occultant	W	•	3.7	40%	0%	60%	A++	***		•		
52637	B	25	c					S3	gris	occultant	W	•	3.8	24%	0%	76%	A++	**	0,25	•		
52638	F	32	e					S3	gris	occultant	W	•	3.9	40%	0%	60%	A++	***		•		
52639	C	25	c					S3	gris	occultant	W	•	4.1	24%	0%	77%	A++	**	0,25	•		
52639	C	32	c					S2	gris	occultant	W	•	4.1	23%	0%	77%	A++	***	0,30	•		
52640	E	25	c					S2	anthracite	occultant	W	•	4.2	30%	0%	70%	A++	**	0,25	•		
52640	E	32	c					S2	anthracite	occultant	W	•	4.2	29%	0%	71%	A++	**	0,30	•		
52641	C	25	c					S3	anthracite	occultant	W	•	4.3	24%	0%	77%	A++	**	0,25	•		
52641	C	32	c					S2	anthracite	occultant	W	•	4.3	23%	0%	77%	A++	**	0,25	•		
52642	C	32	c				295	S3	anthracite	occultant	W	•	4.4	32%	0%	68%				•		
52642	C	25	c				295	S3	anthracite	occultant	W	•	4.4	32%	0%	68%				•		
52643	E	25	c					S2	anthracite	occultant	W	•	4.6	30%	0%	70%	A++	**	0,25	•		
52643	E	32	c					S2	anthracite	occultant	W	•	4.6	29%	0%	71%	A++	**	0,30	•		
52644	E	25	c					S2	anthracite	occultant	W	•	4.7	30%	0%	70%	A++	**	0,25	•		
52644	E	32	c					S2	anthracite	occultant	W	•	4.7	29%	0%	71%	A++	**	0,30	•		
52645	C	32	c				295	S3	noir	occultant	W	•	4.8	32%	0%	68%				•		
52645	C	25	c				295	S3	noir	occultant	W	•	4.8	32%	0%	68%				•		
52646	E	25	c					S2	beige	occultant		•	5.1	56%	0%	44%	A+	**		•		
52646	E	32	c					S2	beige	occultant		•	5.1	56%	0%	44%	A+	**		•		
52647	C	25	c					S3	beige	occultant	W	•	5.2	24%	0%	77%	A++	**	0,25	•		
52647	C	32	c					S2	beige	occultant	W	•	5.2	23%	0%	77%	A++	***	0,30	•		
52648	C	25	c					S3	beige	occultant	W	•	5.3	24%	0%	77%	A++	**	0,25	•		
52649	C	25	c					S3	gris	occultant	W	•	5.4	24%	0%	77%	A++	**	0,25	•		
52650	B	25	c					S3	gris	occultant	W	•	5.5	24%	0%	76%	A++	**	0,25	•		
52651	C	25	c					S3	anthracite	occultant	W	•	5.6	24%	0%	77%	A++	**	0,25	•		
52652	E	25	c					S2	gris	occultant	W	•	5.7	30%	0%	70%	A++	**	0,25	•		
52652	E	32	c					S2	gris	occultant	W	•	5.7	29%	0%	71%	A++	**	0,30	•		
52653	B	25	c					S3	gris	occultant	W	•	5.8	24%	0%	76%	A++	**	0,25	•		
52654	C	64	b					S1	blanc	translucide		•	6.1	48%	2%	50%	A+	****	0,55	•	•	
52655	D	64	c					S2	blanc	translucide			6.2	42%	13%	45%	A+	****	0,55	•	•	
52656	C	64	b					S1	beige	translucide		•	6.3	57%	1%	42%	A	****	0,55	•	•	
52657	D	64	c					S2	gris	translucide			6.4	49%	10%	41%	A	****	0,55	•	•	
52658	C	64	b					S1	gris	translucide		•	6.5	75%	1%	24%	B	****	0,55	•	•	
52659	D	64	c					S2	anthracite	translucide			6.6	82%	7%	11%	B	****	0,55	•	•	
52660	D	64	b					S2	gris	transparent			7.1	0%	23%	0%	B	*	0,05	•	•	
52661	D	64	c					S2	gris	translucide			7.2	69%	9%	23%	A	****	0,55	•	•	
52662	D	64	c					S2	gris	translucide			7.3	81%	7%	12%	B	****	0,55	•	•	
52663	C	64	b					S1	gris	translucide		•	7.4	89%	1%	10%	B	****	0,55	•	•	
52664	D	64	d					S2	blanc	occultant		•	7.5	57%	0%	43%	A+	****	0,50	•		
52665	D	64	d					S2	gris	occultant		•	7.6	57%	0%	43%	A+	****	0,50	•		

Les stores dupli | couleur 52666 - 52675

Couleur	Groupe de prix	Largeur de pli (mm)	Groupe de tissu pour dimensions max.	Hauteur min. tissu (cm)	Hauteur max. tissu (cm)	Largeur min. tissu (cm)	Largeur max. tissu (cm)	Hauteur de paquet	Couleur profilé standard	Transparence	Isolation thermique	Adapté aux écrans	Emplacement dans le livre	Absorption de lumière	Transmission de la lumière	Réflexion de la lumière	Classe énergétique	Absorption acoustique	NRC*	Oeko-Tex	Berceau-au-Berceau	Recyclé
52666	C	25	c					S3	1	Lichtdoorlatend			0.1	51,90	41,00	7,10	A	***	0,45	•	•	
52666	C	32	c					S3	1	Lichtdoorlatend			0.1	51,90	41,00	7,10	A	***	0,4	•	•	
52667	C	25	c					S3	2	Lichtdoorlatend	•		0.2	47,80	47,40	4,80	A	***	0,45	•	•	
52667	C	32	c					S3	2	Lichtdoorlatend	•		0.2	47,80	47,40	4,80	A	***	0,4	•	•	
52668	C	25	c					S3	2	Lichtdoorlatend			0.3	32,10	65,50	2,40	A	***	0,45	•	•	
52668	C	32	c					S3	2	Lichtdoorlatend			0.3	32,10	65,50	2,40	A	***	0,4	•	•	
52669	C	25	c					S3	3	Lichtdoorlatend	•		0.4	14,30	84,60	1,10	A	***	0,45	•	•	
52669	C	32	c					S3	3	Lichtdoorlatend	•		0.4	14,30	84,60	1,10	A	***	0,4	•	•	
52670	C	25	c					S3	3	Lichtdoorlatend			0.5	9,60	90,00	0,40	A	***	0,45	•	•	
52670	C	32	c					S3	3	Lichtdoorlatend			0.5	9,60	90,00	0,40	A	***	0,4	•	•	
52671	C	25	c					S3	4	Lichtdoorlatend	•		0.6	51,80	40,80	7,40	A	***	0,4	•	•	
52671	C	32	c					S3	4	Lichtdoorlatend	•		0.6	51,80	40,80	7,40	A	***	0,45	•	•	
52672	C	25	c					S3	4	Lichtdoorlatend			0.7	44,70	50,20	5,10	A	***	0,45	•	•	
52672	C	32	c					S3	4	Lichtdoorlatend			0.7	44,70	50,20	5,10	A	***	0,4	•	•	
52673	C	25	c					S3	2	Lichtdoorlatend			0.8	38,70	57,60	3,70	A	***	0,45	•	•	
52673	C	32	c					S3	2	Lichtdoorlatend			0.8	38,70	57,60	3,70	A	***	0,4	•	•	
52674	C	25	c					S3	4	Lichtdoorlatend			0.9	46,40	51,20	2,40	A	***	0,45	•	•	
52674	C	32	c					S3	4	Lichtdoorlatend			0.9	46,40	51,20	2,40	A	***	0,4	•	•	
52675	C	25	c					S3	2	Lichtdoorlatend			0.10	43,50	53,70	2,80	A	***	0,45	•	•	
52675	C	32	c					S3	2	Lichtdoorlatend			0.10	43,50	53,70	2,80	A	***	0,4	•	•	