

TECHNISCHE INFORMATIE ALUMINIUM JALOEZIEËN





Introductie	3
Lamelbreedtes	4
Smart Home	5
Afstandsbedieningen	6
Slimme bedieningen	6
RTS uitvoeringen	7
WT uitvoering	7
Decoratieve opties	8
Ladderband	8
Kleurmodellen	9
Uitvoering 16 mm	10
Standaard uitvoering	10
Top Down / Bottom Up	11
Easy fit	12
Plakprofiel glas ingespannen	12
Uitvoering 25 mm	13
Standaard uitvoering	13
Top Down / Bottom Up	14
MegaView®	15
LiteRise®	16
Privacy Blind	16
Easy fit	17
Plakprofiel glas ingespannen	17
Uitvoering 35 mm	18
Standaard uitvoering	18
Uitvoering 50 mm	19
Standaard uitvoering	19
LiteRise®	19
MegaView®	20
Opties / toepassingen	21
Profielkleuren	23
Specificaties	24
Pictogrammen en eigenschappen	26
Meten en bestellen	27
Easy fit	28
Plakprofiel glas ingespannen	29
Collectieoverzicht	30

INTRODUCTIE

Met geen enkele variant op maat gemaakte raamdecoratie kun je zo mooi het licht regelen als met horizontale jaloezieën. Daarnaast zijn ze stijlvol en door een ruime keuze aan breedtes, finishes, kleuren en ladderbanden kun je jouw aluminium jaloezieën volledig laten aansluiten bij jouw woonwensen.

De voordelen van aluminium

- Aluminium jaloezieën kunnen – afhankelijk van de lamelbreedte – tot een breedte van wel 4 meter worden gemaakt: ideaal voor grote raampartijen.
- Al onze jaloezieën zijn gemaakt van 98% gerecycled aluminium met Cradle to Cradle-certificering, zodat jij een verantwoorde keuze kunt maken voor je woning en het milieu.
- Aluminium jaloezieën zijn dun en geven hierdoor een perfect doorzicht, terwijl lichtinval en privacy toch geregeld kunnen worden. Voor het verdubbelen van het zicht is er het model MegaView®. En voor liefhebbers van veel privacy het model Top Down / Bottom Up of de Privacy Blind.
- Bedien je aluminium jaloezieën via een app op je telefoon of laat ze in beweging komen met één simpele spraakopdracht.
- Aluminium jaloezieën hebben goede warmtewerende eigenschappen, wanneer ze gesloten zijn houden ze optimaal de warmte van de zon buiten.
- Bevestigen zonder te boren: de Easy fit is een magneetframe dat naadloos op het kozijn wordt geplaatst. Het systeem is geschikt voor kunststof en aluminium raamkozijnen, maar ook handig voor draai-kiepramen.
- Bevestigen zonder te boren: de Easy fit en Plakprofiel glas ingespennen.
- Het schoonmaken van aluminium jaloezieën is zeer eenvoudig. Omdat ze vuil afstoten, veeg je ze gemakkelijk af met een lichtvochtige doek.
- De jaloezieën hebben een terugspringfunctie, zodat ze hun oorspronkelijke vorm weer aannemen na een aanraking.



LAMELBREEDTES

In de collectie aluminium jaloezieën kun je kiezen uit vier lamelbreedtes met elk een eigen uitstraling: 16, 25, 35, en 50 mm.

16 mm

25 mm

35 mm

50 mm

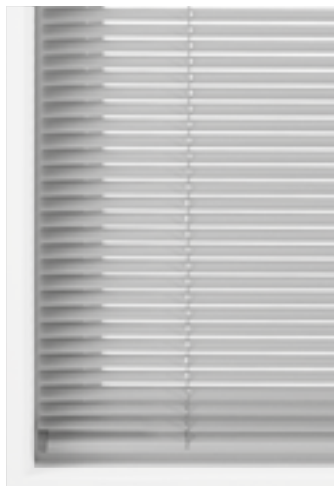

16 mm

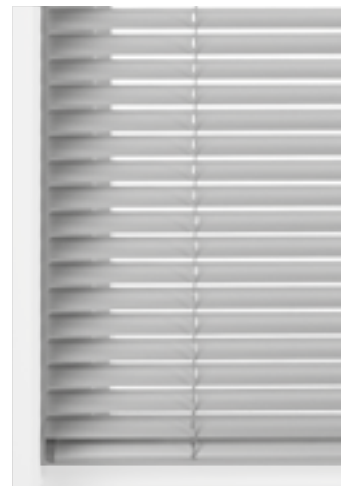

25 mm



35 mm



50 mm

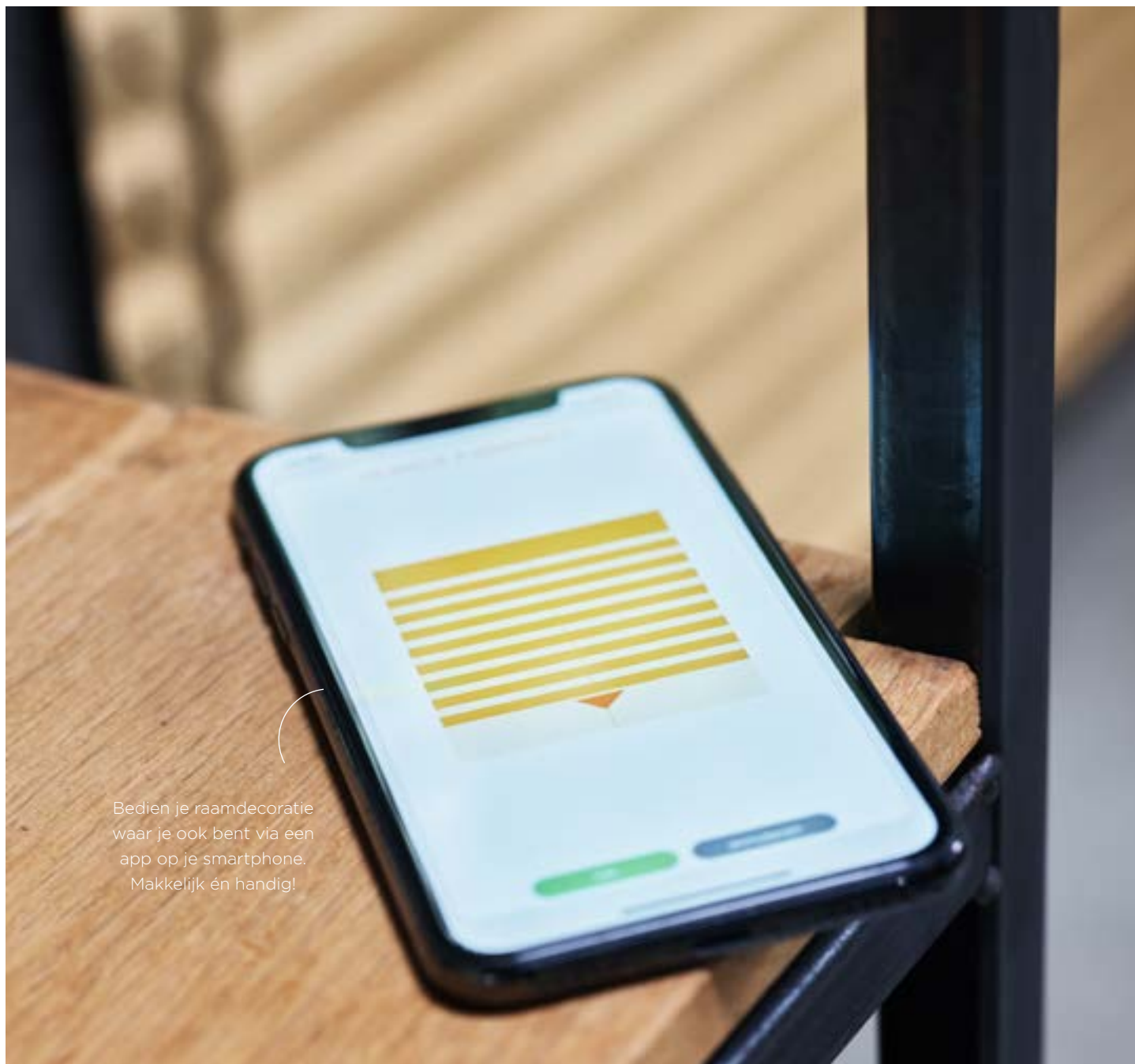

Bedien je raamdecoratie waar je ook bent via een app op je smartphone. Makkelijk én handig!

Met één druk op de knop jouw aluminium jaloezie bedienen? Dat is mogelijk met de elektrische bediening en systemen van het toonaangevende merk Somfy®. Je kunt kiezen voor verschillende soorten elektrische bediening, van diverse afstandsbedieningen tot bediening via je smartphone, tablet of PC. Spraakbediening behoort ook tot de opties. € ✎

€ Voor deze optie geldt een meerprijs. ✎ Vermeld duidelijk je keuze bij de bestelling.

AFSTANDSBEDIENINGEN

Met de 1-kanaals afstandsbediening bedien je één of meerdere producten tegelijk. Met de 5-kanaals afstandsbediening kun je de producten tegelijk maar ook onafhankelijk van elkaar bedienen. Voor extra bedieningsgemak kies je voor de 5-kanaals afstandsbediening met scrollwielje.

Wandschakelaar

Daarnaast is er ook een 1-kanaals afstandsbediening in de vorm van een platte wandschakelaar met het formaat van een wandcontactdoos.



1- en 5-kanaals afstandsbedieningen



Wandschakelaar

SLIMME BEDIENINGEN

Haal meer uit je elektrische bediening door te kiezen voor bediening via een app. Zo plan je het openen en sluiten van alle raamdecoratie in jouw huis zoals het jou uitkomt. En lijkt het altijd alsof er iemand thuis is.

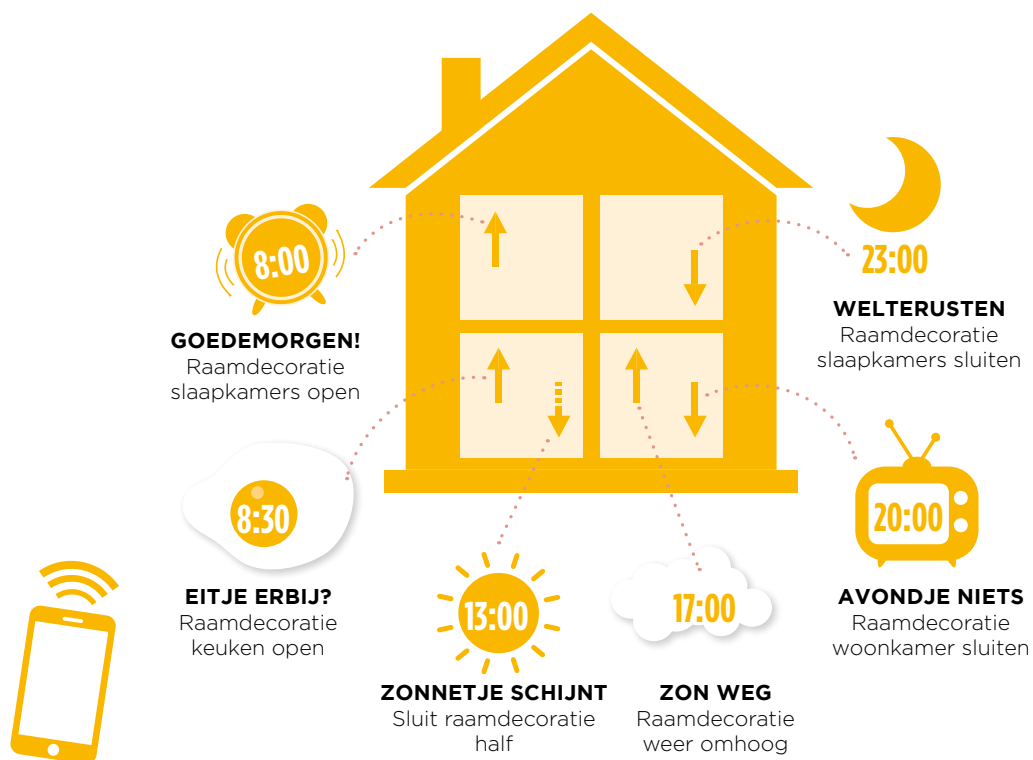



Tahoma® Switch

Zonsensor,
Sunis Wirefree IOTemperatuursensor,
Thermis Wirefree IO

Tahoma® Switch

Met het Tahoma® Switch systeem kun je via een app jouw Somfy® raamdecoratie laten samenwerken met andere producten in huis. Zo kun je bijvoorbeeld lichtsensoren aansluiten. Hiermee gaan 's avonds de lampen aan en gaat tegelijkertijd de raamdecoratie naar beneden.

Somfy® zon- en temperatuursensor

Deze draadloze sensoren bedienen je Somfy® raamdecoratie op zonsterkte en temperatuur. Ideaal voor je woon- en slaapkamer. Deze sensoren vereisen wel de aanwezigheid van de Tahoma® Switch.

RTS UITVOERINGEN

Voor alle genoemde bedieningsopties dien je de jaloezie te bestellen in één van onderstaande uitvoeringen.

Lamelbreedtes 16, 25 en 35 mm, 12 V RTS

Aluminium jaloezieën van 16, 25 en 35 mm worden geleverd met een 12 V RTS motor. Standaard wordt deze voorzien van een externe oplaadbare Li-ion accu. Bij gemiddeld gebruik moet je deze motor één keer per jaar opladen. Bij iedere order krijg je een bijpassende oplader.

Lamelbreedte 50 mm, 230 V RTS

Aluminium jaloezieën van 50 mm worden geleverd met een 230 V RTS motor. De 230 V RTS motor kan je rechtstreeks op je lichtnet aansluiten.

Lamelbreedte 50 mm, tilt only, 12 V RTS

Standaard wordt deze voorzien van een externe oplaadbare Li-ion accu. Bij gemiddeld gebruik moet je deze motor één keer per jaar opladen. Bij iedere order krijg je een bijpassende oplader. Het optrekken moet je doen met het optrekkoord, het tuimelen d.m.v. afstandbediening of app bediening.

WT UITVOERING

Lamelbreedte 50 mm, 230 V

Voor bedrade domoticasystemen bieden we ook de 230 V WT motor aan. Bij deze oplossing leveren wij geen bedieningen. Je sluit deze motor aan op je eigen domoticasysteem of schakelaar.



Jouw elektrische aluminium jaloezie wordt voorzien van het elektrische systeem van het toonaangevende merk Somfy®.

DECORATIEVE OPTIES

LADDERBAND

Met ladderband geef je een extra accent aan je jaloezie. Je kunt kiezen uit verschillende kleuren en drie breedtes. Bovendien laat ladderband lamelgaatjes die ontstaan door het optrekkoord uit het zicht verdwijnen. Ladderband is geschikt voor 25 en 50 mm jaloezieën. €

Ladderband kleur

- Je vindt de ladderbandkleuren in de ladderbandwaaier.
- Bij een 50 mm lamel krijg je standaard de vermelde ladderbandkleur in 38 mm breed. In de ladderbandwaaier kun je zien welke kleuren beschikbaar zijn per lamelbreedte en welke ladderband breedtes beschikbaar zijn. Wil je een andere breedte of kleur, geeft dit dan aan bij je bestelling. ✎
- Bij een 25 mm lamel is er geen voorkeur kleur ladderband geselecteerd. ✎



Ladderband 10 mm





Ladderband 25 mm



Ladderband 38 mm

10, 25 of 38 mm ladderband?

- Bij een 50 mm lamel krijg je de vermelde ladderbandkleur in 38 mm breed. In de ladderbandwaaier kun je zien welke kleuren beschikbaar zijn per lamelbreedte en welke ladderband breedtes beschikbaar zijn. Wil je een andere breedte of kleur, geeft dit dan aan bij je bestelling. 
- Bij een 25 mm lamel is alleen 10 mm ladderband beschikbaar. 

Lamelbreedte	10 mm ladderband	25 mm ladderband	38 mm ladderband
16 mm			
25 mm	○		
35 mm			
50 mm	○	○	●

● = standaard ○ = keuze



Kleurmodel Border

KLEURMODELLEN

Houd je van een interieur dat net een beetje anders is? Neem dan een kleurmodel. Kies voor het model Border of stel zelf kleuren samen met het model Vrije keuze. Wel moeten dezelfde lamelbreedtes met elkaar gecombineerd worden. €

Border

Het kleurmodel bestaat uit een witte basis met een zelfgekozen border. €

- Dit model is mogelijk in alle lamelbreedtes.
- De border is 20% van de producthoogte.
- De basiskleur is wit (16175), elke kleur en lamelbreedte is mogelijk als border. 
- Het bovenprofiel is afgestemd op de kleur van de bovenste lamel, het onderprofiel op de kleur van de onderste lamel.

Vrije keuze

Wil je liever zelf de indeling en kleuren bepalen? Kies dan voor het kleurmodel Vrije keuze. €

- Dit model is mogelijk in alle lamelbreedtes.
- Geef bij je bestelling de kleurnummers en de verdeling aan. 

UITVOERING 16 MM



Standaard uitvoering

STANDAARD UITVOERING

Je aluminium jaloezie wordt standaard afgewerkt met een stalen boven- en onderprofiel en ladderkoord.

- De jaloezie wordt standaard uitgevoerd met een optrekkoord en transparante tuimelstaaf. Optioneel kun je kiezen voor kettingbediening. €
- De kleur van het boven- en onderprofiel is in veel gevallen gelijk aan de lamelkleur. Indien dit afwijkend is, is dit te herkennen aan het kleurnummer dat naast het profielpictogram vermeld staat.
- Wil je jouw jaloezie persoonlijk maken? Kies dan voor een kleurmodel (p. 9). €

Optrekkoord en transparante tuimelstaaf

- Bedieningszijde is naar keuze links, rechts of kruislings. • Bij een jaloezie tot 30 cm breedte wordt de bediening gesplitst: optrekkoord links en tuimelstaaf rechts of andersom.

Ketting

- Met kettingbediening regel je met één ketting het kantelen van de lamellen en het optrekken en neerlaten van de jaloezie.
- Bedieningszijde is naar keuze links of rechts.
- De kunststof ketting is leverbaar in de kleuren wit, beige, grijs en zwart. Ook is het mogelijk om een metalen ketting te kiezen.



wit

beige

grijs

zwart

metaal



Optrekkoord en
transparante tuimelstaaf



Kettingbediening



Top Down / Bottom Up

TOP DOWN / BOTTOM UP

Met dit model kun je de jaloezie van beneden naar boven bewegen en ook andersom. Ideaal om privacy te creëren en toch contact met de omgeving te houden. €

- De aluminium jaloezie Top Down / Bottom Up wordt standaard afgewerkt met een handgreep en tuimelknop.
- De tuimelknop kan naar keuze links of rechts worden geplaatst. ✎
- Dit model is altijd ingespannen met spandraden.
- Zeer geschikt voor draai-kiepramen en deuren omdat het klapperen voorkomt.
- De kleur van het boven- en onderprofiel is in veel gevallen gelijk aan de lamelkleur. Indien dit afwijkend is, is dit te herkennen aan het kleurnummer dat naast het profielpictogram vermeld staat.



Handgreep



Tuimelknop





Easy fit standaard uitvoering

EASY FIT

Dit magneetmodel is perfect voor kunststof en aluminium kozijnen en draai-kiepramen. Het model is eenvoudig te bevestigen door middel van een magneetstrip: zonder te hoeven boren of schroeven. €

- Dit model is ingespannen en voorgemonteerd in een magneetframe.
- Je bedient de jaloezie met de bedieningsgreep die aan het onderprofiel is bevestigd. Bij de standaard uitvoering kantel je de lamellen met de tuimelstaaf. Bij de Top Down / Bottom Up uitvoering kantel je de lamellen met de tuimelknop.
- Verkrijgbaar in standaard uitvoering en als Top Down / Bottom Up model. €
- Geschikt voor rechte ramen en draai-kiepramen.
- Gemakkelijk te verwijderen.
- Gebruik voor het opmeten van dit model de speciale meethoek en meetinstructie (p. 28).
- Kozijnen van kunststof en aluminium voorzien van een houtlookstructuur of reliëf zijn minder geschikt voor de Easy fit. Hiervoor adviseren wij model plakprofiel glas ingespannen.
- Het magneetframe is beschikbaar in de kleuren wit, beige, antraciet en zwart:



wit
RAL 9016

beige
RAL 9001

antraciet
RAL 7016

zwart
RAL 9005



Plakprofiel glas ingespannen

PLAKPROFIEL GLAS INGESPANNEN

Dit model is zeer geschikt als je je jaloezie op het glas wilt plakken. Het is eenvoudig te bevestigen, zonder te hoeven boren en schroeven. €

- Beschikbaar in de kleuren wit, grijs, antraciet, beige en zwart.
- Geschikt voor Top Down / Bottom Up model.
- Geschikt voor rechte ramen en draai-kiepramen.
- Gebruik voor het opmeten van dit model de meetinstructie (p. 29).

UITVOERING 25 MM



Standaard uitvoering

STANDAARD UITVOERING

Je aluminium jaloezie wordt standaard afgewerkt met een stalen boven- en onderprofiel en ladderkoord.

- De jaloezie wordt standaard uitgevoerd met een optrekkoord en transparante tuimelstaaf. Optioneel kun je kiezen voor kettingbediening. €
- De kleur van het boven- en onderprofiel is in veel gevallen gelijk aan de lamelkleur. Indien dit afwijkend is, is dit te herkennen aan het kleurnummer dat naast het profielpictogram vermeld staat.
- Wil je jouw jaloezie persoonlijk maken? Kies dan voor een decoratieve optie (p. 8). €

Optrekkoord en transparante tuimelstaaf

- Bedieningszijde is naar keuze links, rechts of kruislings.
- Bij een jaloezie tot 30 cm breedte wordt de bediening gesplitst: optrekkoord links en tuimelstaaf rechts of andersom.

Ketting

- Met kettingbediening regel je met één ketting het kantelen van de lamellen en het optrekken en neerlaten van de jaloezie.
- Bedieningszijde is naar keuze links of rechts.
- De kunststof ketting is leverbaar in de kleuren wit, beige, grijs en zwart. Ook is het mogelijk om een metalen ketting te kiezen.



wit

beige

grijs

zwart

metaal



Optrekkoord en
transparante tuimelstaaf



Kettingbediening



TOP DOWN / BOTTOM UP

Met dit model kun je de jaloezie van beneden naar boven bewegen en ook andersom. Ideaal om privacy te creëren en toch contact met de omgeving te houden. €

- De aluminium jaloezie Top Down / Bottom Up wordt standaard afgewerkt met een handgreep en tuimelknop.
- De tuimelknop kan naar keuze links of rechts worden geplaatst. ✎
- Dit model is altijd ingespannen met spandraden.
- Zeer geschikt voor draai-kiepramen en deuren omdat het klapperen voorkomt.
- De kleur van het boven- en onderprofiel is in veel gevallen gelijk aan de lamelkleur. Indien dit afwijkend is, is dit te herkennen aan het kleurnummer dat naast het profielpictogram vermeld staat.

Top Down / Bottom Up



Handgreep



Tuimelknop





MEGAVIEW®

MegaView® heeft een unieke kantelfunctie waardoor je geniet van een maximaal uitzicht. MegaView® sluit als een standaard 25 mm jaloezie, maar bij het openen ontstaat er een doorkijk zoals bij de 50 mm jaloezie. Hierdoor heb je een goed uitzicht naar buiten, terwijl privacy en lichtinval behouden blijft. €

- De jaloezie wordt standaard uitgevoerd met een optrekkoord en transparante tuimelstaaf.
- De kleur van het boven- en onderprofiel is in veel gevallen gelijk aan de lamelkleur. Indien dit afwijkend is, is dit te herkennen aan het kleurnummer dat naast het profielpictogram vermeld staat.

MegaView®



MegaView® halfopen



MegaView® open





LiteRise® 25 mm

LITERISE®

Het koordloze LiteRise® systeem werkt heel eenvoudig: trek de jaloezie met je hand omhoog of omlaag om de positie te veranderen. De jaloezieën blijven in de positie waar je ze loslaat. €

- De aluminium jaloezie wordt standaard uitgevoerd met een handgreep.
- Een jaloezie breder dan 180 cm krijgt twee handgrepen.
- De handgreep is beschikbaar in de kleuren wit, grijs en zwart. ✎
- De kleur van het boven- en onderprofiel is in veel gevallen gelijk aan de lamelkleur. Indien dit afwijkend is, is dit te herkennen aan het kleurnummer dat naast het profielpictogram vermeld staat.
- De jaloezie wordt 6 cm langer dan opgegeven geleverd, zodat er drie extra lamellen op de onderlat zijn. Hierdoor kan de jaloezie in de onderste stand volledig openen en sluiten.
- Geringe kiervorming in gesloten positie aan de onderzijde is mogelijk.



Privacy Blind

PRIVACY BLIND

Bij de Privacy Blind worden de lamelgaatjes aan de achterzijde van de lamel geplaatst. Hierdoor worden de lamelgaatjes, in gesloten positie, afgedekt. Dit model is perfect voor extra verduistering en is een aanrader voor de slaapkamer. €

- Dit model wordt standaard uitgevoerd met een optrekkoord en transparante tuimelstaaf.
- Bij een jaloezie tot 30 cm breedte wordt de bediening gesplitst: optrekkoord links en tuimelstaaf rechts of andersom. ✎
- De kleur van het boven- en onderprofiel is in veel gevallen gelijk aan de lamelkleur. Indien dit afwijkend is, is dit te herkennen aan het kleurnummer dat naast het profielpictogram vermeld staat.



Easy fit standaard uitvoering

EASY FIT

Dit magneetmodel is perfect voor kunststof en aluminium kozijnen en draai-kiepramen. Het model is eenvoudig te bevestigen door middel van een magneetstrip: zonder te hoeven boren of schroeven. €

- Dit model is ingespannen en voorgemonteerd in een magneetframe.
- Je bedient de jaloezie met de bedieningsgreep die aan het onderprofiel is bevestigd. Bij de standaard uitvoering kantel je de lamellen met de tuimelstaaf. Bij de Top Down / Bottom Up uitvoering kantel je de lamellen met de tuimelknop.
- Verkrijgbaar in standaard uitvoering en als Top Down / Bottom Up model. €
- Geschikt voor rechte ramen en draai-kiepramen.
- Gemakkelijk te verwijderen.
- Gebruik voor het opmeten van dit model de speciale meethoek en meetinstructie (p. 28).
- Kozijnen van kunststof en aluminium voorzien van een houtlookstructuur of reliëf zijn minder geschikt voor de Easy fit. Hiervoor adviseren wij model plakprofiel glas ingespannen.
- Het magneetframe is beschikbaar zes kleuren:

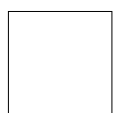

wit
RAL 9016



beige
RAL 9001



aluminium
RAL 9006



antraciet
RAL 9007



antracietgrijs
RAL 7016



zwart
RAL 9005



Plakprofiel glas ingespannen

PLAKPROFIEL GLAS INGESPANNEN

Dit model is zeer geschikt als je je jaloezie op het glas wilt plakken. Het is eenvoudig te bevestigen, zonder te hoeven boren en schroeven. €

- Beschikbaar in de kleuren wit, grijs, antraciet, beige en zwart.
- Geschikt voor Top Down / Bottom Up model.
- Geschikt voor rechte ramen en draai-kiepramen.
- Gebruik voor het opmeten van dit model de meetinstructie (p. 29).



Standaard uitvoering

STANDAARD UITVOERING

Je aluminium jaloezie wordt standaard afgewerkt met een stalen boven- en onderprofiel en ladderkoord.

- De jaloezie wordt standaard uitgevoerd met een optrekkoord en transparante tuimelstaaf.
- De kleur van het boven- en onderprofiel is in veel gevallen gelijk aan de lamelkleur. Indien dit afwijkend is, is dit te herkennen aan het kleurnummer dat naast het profielpictogram vermeld staat.
- Bedieningszijde is naar keuze links, rechts of kruislings. 
- Bij een jaloezie tot 30 cm breedte wordt de bediening gesplitst: optrekkoord links en tuimelstaaf rechts of andersom. 
- Wil je jouw jaloezie persoonlijk maken? Kies dan voor een kleurmodel (p. 9). 

Optrekkoord en
transparante tuimelstaaf



Standaard uitvoering



LiteRise®

STANDAARD UITVOERING

Je aluminium jaloezie wordt standaard afgewerkt met een stalen boven- en onderprofiel en ladderkoord.

- De jaloezie wordt standaard uitgevoerd met een optrekkoord en tuimelkoord.
- De kleur van het boven- en onderprofiel is in veel gevallen gelijk aan de lamelkleur. Indien dit afwijkend is, is dit te herkennen aan het kleurnummer dat naast het profielpictogram vermeld staat.
- Bedieningszijde is naar keuze links, rechts of kruislings. 
- Bij een jaloezie tot 45 cm breedte wordt de bediening gesplitst: optrekkoord links en tuimelstaaf rechts of andersom. 
- Wil je jouw jaloezie persoonlijk maken? Kies dan voor een decoratieve optie (p. 8).

LITERISE®

Het koordloze LiteRise® systeem werkt heel eenvoudig: trek de jaloezie met je hand omhoog of omlaag om de positie te veranderen. Je jaloezieën blijven in de positie waar je ze loslaat. 

- De aluminium jaloezie wordt uitgevoerd met een aluminium tuimelstaaf aan de linkerkant van de jaloezie.
- De kleur van het boven- en onderprofiel is in veel gevallen gelijk aan de lamelkleur. Indien dit afwijkend is, is dit te herkennen aan het kleurnummer dat naast het profielpictogram vermeld staat.



MEGAVIEW®

MegaView® heeft een unieke kantelfunctie waardoor je geniet van een maximaal uitzicht. MegaView® sluit als een standaard 50 mm jaloezie, maar bij het openen ontstaat er een doorkijk van 70 mm. €

- De jaloezie wordt standaard uitgevoerd met een optrekkoord en tuimelkoord.
- De kleur van het boven- en onderprofiel is in veel gevallen gelijk aan de lamelkleur. Indien dit afwijkend is, is dit te herkennen aan het kleurnummer dat naast het profielpictogram vermeld staat.

MegaView®



MegaView® halfopen



MegaView® open



OPTIES / TOEPASSINGEN

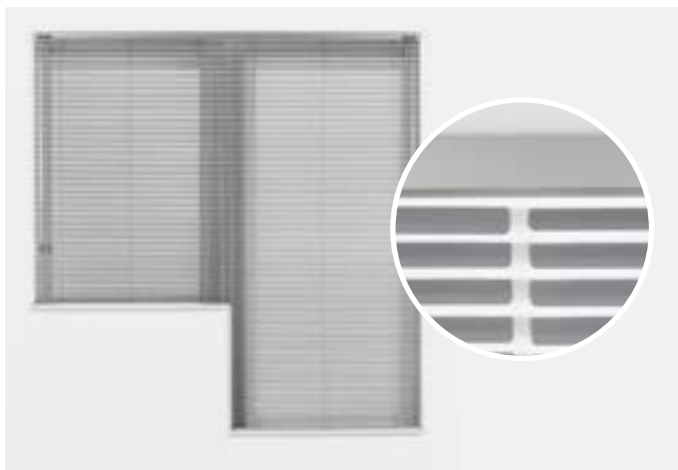

2-in-1 model

2-in-1 model

Het 2-in-1 model is de ideale raamdecoratie voor een deur direct naast een raam of voor andere raamcombinaties. €

- Geschikt voor de standaard uitvoering van 16, 25, 35 en 50 mm jaloezieën.
- Dit model wordt voorzien van één bovenprofiel.
- Bij een 2-in-1 bovenafwerking zitten de bedieningen aan de buitenzijde van de jaloezie. Hierdoor kun je de jaloezieën afzonderlijk van elkaar bedienen.
- De breedte van de twee jaloezieën opgeteld kan de maximale breedte van de gekozen uitvoering niet overschrijden.
- De prijs wordt berekend als twee aparte jaloezieën.
- Tussen de twee jaloezieën zit circa 1 cm ruimte.



Klemsteun

Klemsteunen

Plaats je jouw jaloezie op een draai-kiepraam? Bestel dan de speciale klemsteunen waarmee de jaloezie geplaatst kan worden zonder boren. €

- Klemsteunen worden geleverd in de kleur wit.
- Je kunt klemsteunen ook combineren met spandraden.
- Geschikt voor 16, 25, en 35 mm jaloezieën.



Spandraad in het kozijn

Spandraad op het kozijn

Spandraden

Jaloezieën voor deuren, draai-kiepramen en naar buitendraaiende ramen kunnen worden voorzien van spandraden. €

- De spandraden voorkomen dat de jaloezie gaat klapperen.
- De jaloezie wordt voorzien van twee spandraden.
- Geschikt voor 16, 25, 35 en 50 mm jaloezieën.
- Spandraden zijn toepasbaar voor ramen die kunnen kantelen tot 15 graden.
- Geef bij het bestellen aan of je de jaloezie in het kozijn of op het kozijn monteert. ✎



Fixeersteun

Fixeersteunen

Met fixeersteunen kun je het onderprofiel van je jaloezie vastzetten. €

- Fixeersteunen voorkomen dat je jaloezie gaat klapperen.
- Geschikt voor 16, 25, 35 en 50 mm jaloezieën.



Afstandsteun

Afstandsteunen

Wil je jouw jaloezie plaatsen op een raam, maar zitten uitstekende onderdelen zoals handgrepen of raamknoppen in de weg? Plaats je jaloezie dan op afstandsteunen. €

- De afstandsteunen worden uitgevoerd in de kleur wit.
- De steunen zijn uitschuifbaar van 60 tot 108 mm.
- Geschikt voor 16, 25, 35 en 50 mm jaloezieën.

PROFIELKLEUREN



16187 | 16, 25, 35, 50 | RAL 9003



16151 | 16, 25, 35, 50



16156 | 16, 25, 35



16205 | 16, 25, 35, 50



16177 | 16, 25, 35, 50 | RAL 9010



16181 | 16, 25, 35, 50 | RAL 9001



16210 | 16, 25, 35, 50 | RAL 9002



16189 | 16, 25, 35, 50



16234 | 16, 25, 35, 50 | RAL 9006



16236 | 16, 25, 35



16158 | 16, 25, 35, 50



16219 | 16, 25, 35 | RAL 9007



16192 | 16, 25, 35, 50 | RAL 7037



16159 | 16, 25, 35, 50



16213 | 16, 25, 35 | RAL 7011



16160 | 16, 25, 35, 50



16193 | 16, 25, 35



16162 | 16, 25, 35, 50 | RAL 7021



16195 | 16, 25, 35, 50 | RAL 9005



16214 | 16, 25, 35 | RAL 9005



16197 | 16, 25, 35



16198 | 16, 25, 35



16198 | 16, 25, 35 | RAL 6005



16200 | 16, 25, 35



16199 | 16, 25, 35 | RAL 5003



16165 | 16, 25, 35, 50



16184 | 16, 25, 35 | RAL 1019



16223 | 16, 25, 35, 50



16224 | 16, 25, 35



16174 | 16, 25, 35



16183 | 16, 25, 35, 50



16202 | 16, 25, 35



16185 | 16, 25, 35, 50



16172 | 16, 25, 35

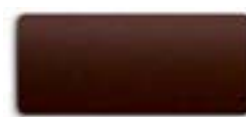

16173 | 16, 25, 35, 50



16251 | 16, 25, 35

SPECIFICATIES

	16 mm							25 mm											
	Optrekkoord / Tuimelstaaf	Ketting	Easy fit	Top Down / Bottom Up	Top Down / Bottom Up Easy fit	Top Down / Bottom Up Plakprofiel glas ingespannen	Elektrisch 12V RTS	Optrekkoord / Tuimelstaaf	Ketting	LiteRise®	Easy fit	MegaView®	Privacy Blind	Top Down / Bottom Up	Top Down / Bottom Up Easy fit	Top Down / Bottom Up Plakprofiel glas ingespannen	Elektrisch 12V RTS	Elektrisch 12V RTS MegaView®	
Bedieningszijde (motorzijde) L=Links, R=Rechts, M=Midden, KR=Kruislings	L R KR	R	R	M	M	M	R	L R KR	R	M	R	L R KR	L R KR	M	M	M	R	R	
Ladderband 10 mm								o											
Ladderband 25 mm																			
Ladderband 38 mm																			
Kleurmodellen	o	o	o	o	o	o	o	o	o	o	o	o	o	o	o	o	o	o	
Montage in het kozijn	•	•	•	•	•	•	•	•	•	•	•	•	•	•	•	•	•	•	
Montage op het kozijn	•	•		•			•	•	•	•		•	•	•			•	•	
2-in-1 model	o	o					o	o	o			o	o				o		
Klemsteunen	o	o		o			o	o	o			o	o	o			o	o	
Spandraden ²	o	o					o	o	o			o	o				o	o	
Fixeersteunen	o							o				o	o						
Afstandsteunen	o	o					o	o	o			o	o				o	o	
Min. breedte (cm)	26 ³	45	33	30	33	27	60	22 ³	45	33	33	32	22 ³	30	33	27	60	75 ⁵	
Max. breedte (cm)	270	270	147	150	155	150	270	300	300	200	155	300	300	150	155	150	300	300	
Min. hoogte (cm)	20	20	30	20	30	20	20	20	20	20	30	20	20	20	30	20	20	20	
Max. hoogte (cm)	250	250	220	200	220	220	250	300	300	200	220	300	300	200	220	220	300	300	
Max. oppervlakte (m ²)	6	4	2,1	2	2,1	2	6	6	4	3,6	2,6	4	6	2	2,1	2	6	4	
Inbouwdiepte D (cm)	3	3	1,6	2,5	1,6	2,5	3	3	3	4	1,6	3	3	2,5	1,6	2,5	3	3	
Pakkethoogte H	producthoogte tot 100 cm	8	8				8	7,5 (11,5 ¹)	7,5	9,5		9	9				7,5	9	
	producthoogte tot 150 cm	10	10				10	9 (15,5 ¹)	9	11,5		11	11				9	11	
	producthoogte tot 200 cm	12	12				12	10,5 (19,5 ¹)	10,5	13,5		13	13				10,5	13	
	producthoogte tot 250 cm	14	14				14	12,5 (23 ¹)	12,5			15	15				12,5	15	
	producthoogte tot 300 cm							14 (27 ¹)	14				17	17				14	17
	producthoogte tot 350 cm																		
	producthoogte tot 400 cm																		

• = standaard ○ = keuze

1 = met ladderband

2 = opgeven plaatsing in of op het kozijn

3 = bediening gesplitst bij jaloezieën tot 30 cm breedte

4 = bediening gesplitst bij jaloezieën tot 45 cm breedte

5 = Bij een breedte van 75 - 92 cm is de maximale hoogte 300 cm
 Bij een breedte van 92,1 - 98,5 cm is dit model niet mogelijk
 Bij een breedte van 98,6 - 104,4 cm is de maximale hoogte 199,9 cm
 Bij een breedte van 104,5 - 300 cm is de maximale hoogte 300 cm

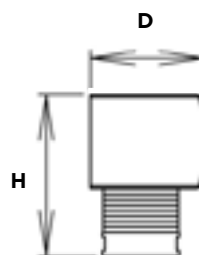

Inbouwdiepte incl. steun (**D**)
 Pakkethoogte (**H**)

	35 mm		50 mm					
	Optrekkoord / Tuimelstaaf	Elektrisch 12V RTS	Optrekkoord / Tuimelkoord	LiteRise®	MegaView®	Elektrisch 230V (RTS)	Elektrisch Tilt only	
Bedieningszijde (motorzijde) L=Links, R=Rechts, M=Midden, KR=Kruisings	L R KR	R	L R KR	L M	L M	R	R	
Ladderband 10 mm			o	o			o	
Ladderband 25 mm			o	o			o	
Ladderband 38 mm			o	o			o	
Kleurmodellen	o	o	o	o	o	o	o	
Montage in het kozijn	•	•	•	•	•	•	•	
Montage op het kozijn	•	•	•	•	•	•	•	
2-in-1 model	o	o	o		o	o	o	
Klemsteunen	o	o						
Spandraden ²	o	o	o		o	o	o	
Fixeersteunen	o		o		o			
Afstandsteunen	o	o	o	o	o	o	o	
Min. breedte (cm)	38 ³	60	35 ⁴	46	46	65	46	
Max. breedte (cm)	320	320	400	300	400	400	300	
Min. hoogte (cm)	30	40	20	40	40	40	40	
Max. hoogte (cm)	300	300	300	240	300	300	240	
Max. oppervlakte (m ²)	8	8	12	7,2	8	12	7,2	
Inbouwdiepte D (cm)	3	3	6,5	6,5	6,5	6,5	6,5	
Pakkethoogte H	producthoogte tot 100 cm	8	8	11,5 (12 ')	11	11	11,5 (12 ')	11,5 (12 ')
	producthoogte tot 150 cm	9	9	13 (13,5 ')	12,5	12,5	13 (13,5 ')	13 (13,5 ')
	producthoogte tot 200 cm	10	10	14 (15,5 ')	14	14	14 (15,5 ')	14 (15,5 ')
	producthoogte tot 250 cm	11,5	11,5	15,5 (17 ')	15,5	15,5	15,5 (17 ')	15,5 (17 ')
	producthoogte tot 300 cm	13	13	17 (19 ')	17	17	17 (19 ')	17 (19 ')
	producthoogte tot 350 cm			18,5 (20,5 ')			18,5 (20,5 ')	18,5 (20,5 ')
	producthoogte tot 400 cm			20 (22 ')			20 (22 ')	20 (22 ')

• = standaard o = keuze

1 = met ladderband

2 = opgeven plaatsing in of op het kozijn

3 = bediening gesplitst bij jaloezieën tot 30 cm breedte

4 = bediening gesplitst bij jaloezieën tot 45 cm breedte

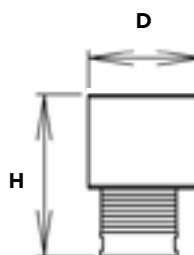

Inbouwdiepte incl. steun (**D**)
Pakkethoogte (**H**)

PICTOGRAMMEN EN EIGENSCHAPPEN

Hieronder vind je de uitleg van de pictogrammen die je kunt vinden op het informatielabel achterop het kleurstaal.

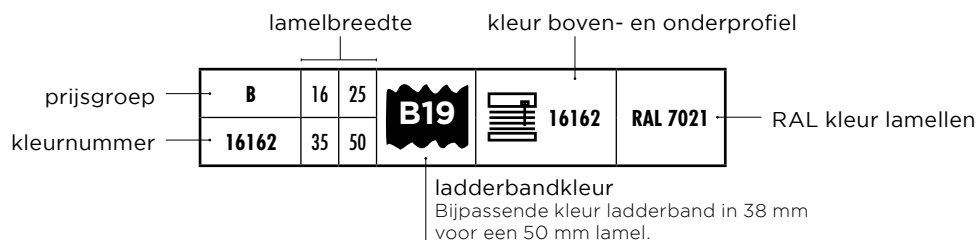

Kleurnummer

Hier vind je het kleurnummer van de lamel.

Lamelbreedte

De lamel is beschikbaar in deze lamelbreedtes in mm.



Ladderbandkleur

Dit is de bijpassende kleur ladderband in 38 mm voor 50 mm jaloezieën.



Kleur boven- en onderprofiel

De kleur van het boven- en onderprofiel van aluminium jaloezieën is in veel gevallen gelijk aan de lamelkleur. Indien dit afwijkend is, is dit te herkennen aan het kleurnummer dat naast het profielpictogram vermeld staat.

RAL-kleur

Sommige lamelkleuren komen overeen met RAL-kleuren. In dat geval vind je de RAL-kleur in het collectieoverzicht en achterop de kleurstaal. Goed te weten: de ondergrond en glansgraad zijn van invloed op de kleur.

Onderhoud

Aluminium jaloezieën reinig je door ze af te nemen met een plumeau of vochtige doek.

Meerdere aluminium jaloezieën

Wanneer er in één order meerdere aluminium jaloezieën worden besteld met hetzelfde kleurnummer en dezelfde hoogte en breedte, dan doen wij er alles aan om de lamellen zo goed mogelijk in elkaars verlengde te laten doorlopen. Echter door de rek in ladderkoorden en ladderbanden kunnen wij dit helaas niet garanderen.

METEN EN BESTELLEN

Bepaal waar en hoe je de horizontale jaloezie wilt plaatsen. Houd bij het meten rekening met uitstekende delen, zoals handgrepen, deurknoppen of plinten. Het is essentieel dat je nauwkeurig meet, zodat wij de raamdecoratie perfect passend kunnen maken.

In het kozijn

Plaatsing tussen het raamkozijn of de muur.

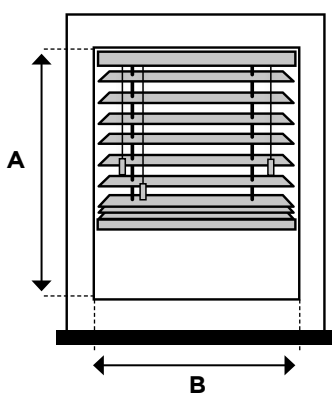

1. Meet de breedte (B) in mm tussen het raamkozijn of de muur op drie plekken. Noteer bij verschillen altijd de kleinste maat.
2. Meet de maximaal gewenste hoogte (A) in mm.

Op het kozijn

Plaatsing op het raamkozijn, op de muur of tegen het plafond.

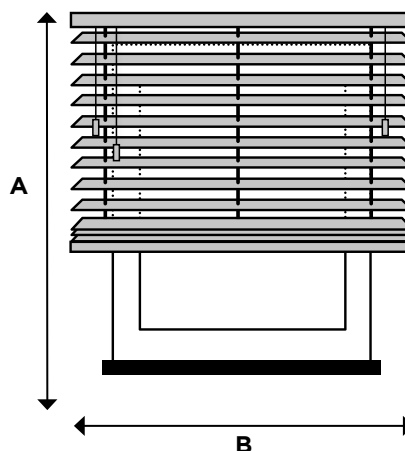

1. Meet de breedte (B) in mm inclusief de gewenste overlapping.
2. Meet de hoogte (A) in mm inclusief de gewenste overlapping.

LET OP:

in verband met de noodzakelijke speling worden de door jou opgegeven bruto maten, zowel in de breedte als in de hoogte, door ons verminderd met circa 0,5 cm. Wil je dit niet, geef dan de blijvende maat door. In alle gevallen kan de hoogte van de geleverde jaloezieën maximaal 1 lamelbreedte afwijken in verband met de gelijke afstand tussen de lamellen.

Plaatsing opgeven

In de onderstaande gevallen is het noodzakelijk dat je opgeeft hoe je de horizontale jaloezie plaatst (in het kozijn/op het kozijn). Wij leveren dan de bijpassende onderdelen mee.

- Jaloezieën met spandraden
- Top Down / Bottom Up
- LiteRise®



EASY FIT

Gebruik voor het opmeten van dit model de speciale meethoek en onderstaande meetinstructie.

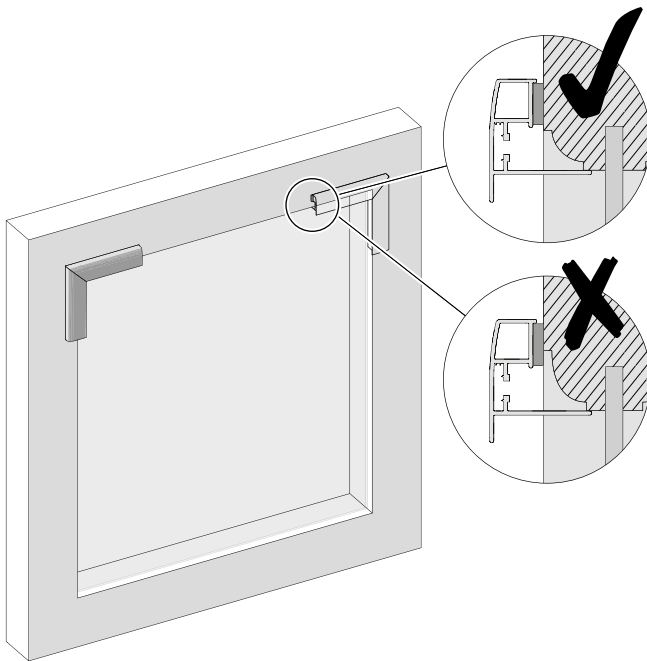

Controleer met de meethoek of het raam geschikt is voor Easy fit. Plaats de meethoek in een hoek van het raam en controleer of de volledige breedte van de magneetstrip het kozijn raakt, zoals in de tekening hiernaast aangegeven.

- Past de magneetstrip **volledig** op het kozijn? Dan is er voldoende ruimte om de staalstrip te plakken en is Easy fit geschikt voor je raam.
- Past de magneetstrip **niet volledig** op het kozijn? Dan is er onvoldoende ruimte om de staalstrip te plakken en is Easy fit helaas niet geschikt voor je raam

Opmeten raam

Plaats de meethoek in een hoek van het raam en markeer de hoeken zo dicht mogelijk langs het profiel. Herhaal dit voor alle hoeken. Meet de breedte (X) en de hoogte (Y) in mm, zoals aangegeven op onderstaande tekeningen. Ga bij verschillen uit van de kleinste maat. Noteer deze maten en geef deze maten door als blijvende maten. Op basis van deze afmetingen wordt het product gemaakt. Het frame kan in het raam nog iets verschoven worden.

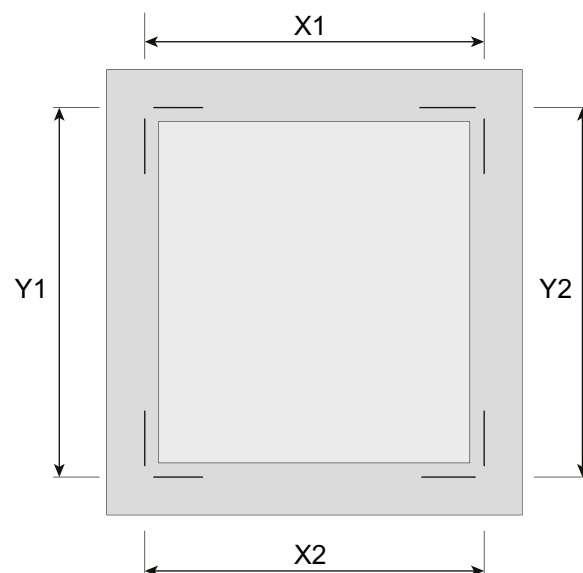
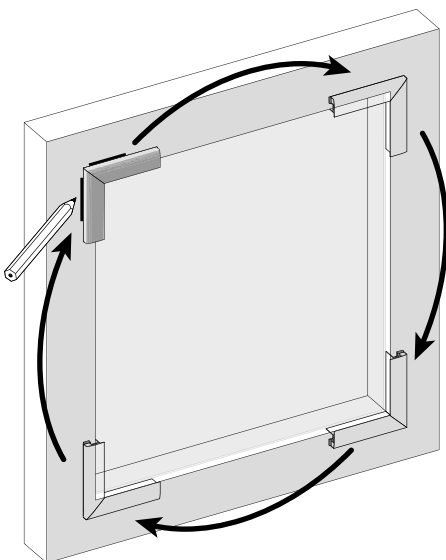

PLAKPROFIEL GLAS INGESPANNEN

1. Meet eerst de breedte (A) en de diepte (B) van het glasrubber. Zijn beide kleiner dan 5 mm ga dan naar stap 2. Als de breedte en diepte groter is dan 5 mm geldt een andere meetinstructie en moet er in sommige gevallen een aantal mm bij opgeteld worden. Kijk op dealer.bece.com/instructievideos of scan de QR code 'Meetinstructie'.



2. Meet de breedte (C) en hoogte (D) tussen het kozijn (excl. glasrubber) zoals aangegeven op onderstaande tekeningen en geef deze maten door als blijvende maten.

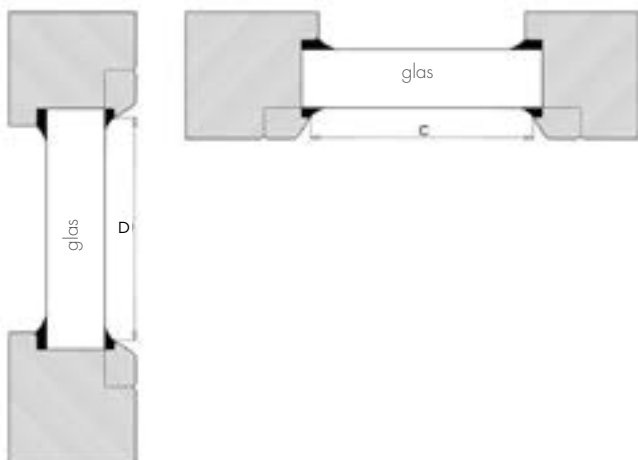

Wil je weten hoe je het plakprofiel glas ingespannen bevestigt, kijk het filmpje op becedealer.com of scan de QR code 'Montagevideo'.

SCAN MIJ



Meetinstructie
plakprofiel glas

SCAN MIJ



Montagevideo
plakprofiel glas

COLLECTIEOVERZICHT

Ladderband 38 mm

In het collectieoverzicht zie je de kleur ladderband in 38 mm die bij de 50 mm lamel past. Optioneel kun je een andere kleur kiezen.

Kleur boven- en onderprofiel

De kleur van het boven- en onderprofiel van aluminium jaloezieën is in veel gevallen gelijk aan de lamelkleur. In dat geval staat hetzelfde kleurnummer vermeld bij het profielpictogram. Indien dit afwijkend is, is dit te herkennen aan het afwijkende kleurnummer dat naast het profielpictogram vermeld staat. Op pagina 25 vind je een overzicht van alle profielkleuren, de bijbehorende lamelbreedtes en RAL-kleuren.

Kleur ketting

Kies je bij je aluminium jaloezie voor kettingbediening, dan vind je in het collectieoverzicht de kleur van de ketting. Optioneel kun je een andere kleur kiezen.

RAL-kleur

Sommige lamelkleuren komen overeen met RAL-kleuren. In dat geval vind je de RAL-kleur in het collectieoverzicht en achterop de kleurstaal. Goed te weten: de ondergrond en glansgraad zijn van invloed op de kleur.



Aluminium jaloezieën | kleurnummer 16150 - 16190

Kleurnummer	Prijsgroep	16 mm	25 mm	35 mm	50 mm	Ladderbandkleur*	Kleur boven- en onderprofiel	Kleur ketting	RAL-kleur
16150	B		•		•	B1	16187	wit	
16151	B	•	•	•	•	B2	16151	wit	
16152	B		•				16151	wit	
16153	B		•				16151	beige	
16154	B		•				16181	beige	
16155	B		•				16181	beige	
16156	B		•		•	B11	16156	beige	
16157	B		•		•	B16	16189	grijs	
16158	B	•	•	•	•	B9	16158	grijs	
16159	B		•				16159	grijs	
16160	B		•		•	B10	16160	grijs	
16161	B		•		•	B16	16160	zwart	
16162	B	•	•	•	•	B19	16162	zwart	RAL 7021
16163	B		•		•	B19	16162	zwart	
16164	B		•		•	B21	16165	grijs	
16165	B		•		•	B15	16165	grijs	
16166	B		•		•	B22	16159	grijs	
16167	B		•		•	B17	16159	grijs	
16168	B		•		•	B22	16159	grijs	
16169	B		•		•	B7	16183	grijs	
16170	B		•		•	B7	16183	grijs	
16171	B		•				16251	grijs	
16172	B		•				16172	wit	
16173	B		•				16173	beige	
16174	B		•				16174	wit	
16175	A	•	•	•			16187	wit	
16176	A		•				16205	wit	
16177	Basic	•	•	•	•	B2	16177	wit	RAL 9010
16178	A		•				16177	wit	
16179	A		•				16181	wit	
16180	A		•				16181	wit	
16181	Basic	•	•	•	•	B5	16181	beige	RAL 9001
16182	A		•				16183	beige	
16183	B		•		•	B5	16183	beige	
16184	A		•				16184	beige	RAL 1019
16185	A		•		•	B7	16185	beige	
16186	A		•				16185	beige	
16187	Basic	•	•	•	•	B9	16187	wit	RAL 9003
16188	A	•	•	•	•	B9	16205	grijs	
16189	Basic	•	•	•	•	B10	16189	grijs	
16190	A		•				16189	grijs	

* Bijpassende kleur ladderband in 38 mm voor een 50 mm lamel.

kleurnummer 16191 - 16231

Kleurnummer	Prijsgroep	16 mm	25 mm	35 mm	50 mm	Ladderbandkleur*	Kleur boven- en onderprofiel	Kleur ketting	RAL-kleur
16191	A		•				16192	grijs	
16192	Basic	•	•	•	•	B16	16192	grijs	RAL 7037
16193	A	•	•	•	•	B6	16193	grijs	
16194	A		•				16193	zwart	
16195	Basic	•	•	•	•	B19	16195	zwart	RAL 9005
16196	A	•	•	•			16196	grijs	RAL 6005
16197	A		•				16197	grijs	
16198	A		•				16198	grijs	
16199	A		•				16199	grijs	RAL 5003
16200	A		•				16200	grijs	
16201	A		•				16200	grijs	
16202	A		•		•	B4	16202	beige	
16203	A		•				16172	wit	
16204	Basic	•	•	•	•	B1	16187	wit	
16205	A	•	•	•	•	B1	16205	wit	
16206	A		•		•	B3	16205	wit	
16207	Basic		•				16177	wit	
16208	A		•				16181	wit	
16209	A		•	•			16181	wit	
16210	A		•		•	B11	16210	grijs	RAL 9002
16211	Basic	•	•	•	•	B11	16210	grijs	
16212	A		•		•	B12	16189	grijs	
16213	A	•	•	•			16213	grijs	RAL 7011
16214	Basic	•	•	•			16214	zwart	RAL 9005
16215	B		•		•	B2	16151	wit	
16216	B		•				16205	wit	
16217	B		•				16181	beige	
16218	B		•		•	B9	16210	beige	
16219	B	•	•	•			16219	grijs	RAL 9007
16220	B	•	•	•	•	B7	16219	grijs	
16221	B		•				16219	beige	
16222	B		•				16184	beige	
16223	B	•	•	•	•	B20	16223	beige	
16224	B	•	•	•			16224	beige	
16225	B		•		•	B8	16173	beige	
16226	B		•		•	B8	16173	beige	
16227	B		•		•	B7	16185	beige	
16228	B		•		•	B13	16159	grijs	
16229	B		•		•	B19	16162	grijs	
16230	B		•		•	B18	16160	grijs	
16231	B		•				16213	grijs	

* Bijpassende kleur ladderband in 38 mm voor een 50 mm lamel.

kleurnummer 16232 - 16251

Kleurnummer	Prijsgroep	16 mm	25 mm	35 mm	50 mm	Ladderbandkleur*	Kleur boven- en onderprofiel	Kleur ketting	RAL-kleur
16232	B		•		•	B9	16219	grijs	
16233	B		•	•	•	B9	16234	grijs	
16234	Basic	•	•	•	•	B9	16234	grijs	RAL 9006
16235	B	•	•	•	•	B9	16234	grijs	
16236	B		•	•			16236	grijs	
16237	B	•	•	•	•	B1	16151	wit	
16238	C		•		•	B9	16151	wit	
16239	C		•				16181	beige	
16240	B		•				16156	beige	
16241	B		•				16202	beige	
16242	B		•		•	B4	16223	beige	
16243	B		•		•	B9	16234	grijs	
16244	B		•		•	B9	16234	grijs	
16245	B		•				16189	grijs	
16246	B	•	•	•	•	B9	16234	grijs	
16247	C		•		•	B9	16234	grijs	
16248	C		•		•	B14	16160	zwart	
16249	B		•		•	B19	16160	zwart	
16250	C		•		•	B19	16162	zwart	
16251	B		•		•	B8	16251	grijs	

* Bijpassende kleur ladderband in 38 mm voor een 50 mm lamel.

