



INFORMATIONS TECHNIQUES

DÉCORATION DE FENÊTRE INTELLIGENTE



 **bece**[®]
Enriching life
in your home,
your way

 powered by
Motionblinds



Introduction	3
Commande	4
Commande par appli	5
Systèmes Smart Home	6
Commande à distance	7
Commande manuelle	7
Eve Motionblinds	8
Sécurité et économie d'énergie	10
Stores dupli intelligents	12
Stores vénitiens en bois intelligents	14
Stores vénitiens en aluminium intelligents	16
Stores enrouleurs intelligents	18
Mesurer, commander et installer	21

INTRODUCTION

C'est vraiment possible : une décoration de fenêtre qui s'ouvre automatiquement le matin. Vous vous réveillez de façon naturelle. Et s'il fait trop chaud plus tard dans la journée, les stores peuvent se refermer automatiquement. De cette façon, une décoration de fenêtre intelligente assure une entrée de lumière et un climat agréable dans la maison : frais en été, chaud en hiver..

Décoration de fenêtre intelligente

Si votre décoration de fenêtre fonctionne automatiquement, vous pouvez également quitter votre maison avec un sentiment de sécurité : de l'extérieur on aura l'impression que vous êtes chez vous. La décoration de fenêtre intelligente évolue au rythme de votre vie quotidienne et crée à tout moment de la journée l'ambiance parfaite.

Motionblinds

La décoration de fenêtre alimentée par Motionblinds fonctionne en un tournemain. Aucun câblage n'est requis pour l'installation, les moteurs à batteries intégrées sont sans fil et rechargeables par USB-C. Scannez simplement le code (QR) de configuration avec votre smartphone et laissez-vous guider. De cette façon, vous pouvez commander et activer la décoration de fenêtre en un rien de temps.



Scannez le code QR et découvrez la rapidité et la facilité d'emploi !

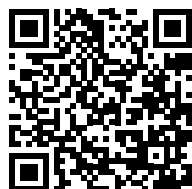



La décoration de fenêtre motorisée, alimentée par Motionblinds se décline avec une batterie intégrée rechargeable via USB-C. Elle peut être installée sans fil et facilement connectée à l'intérieur de votre maison (intelligente). Vous pouvez utiliser votre décoration de fenêtre intelligente de trois manières :



1



Commande par application (en standard)

Rapide et facile via votre smartphone, tablette ou ordinateur.



2



Commande manuelle (en standard)

Une traction manuelle de la chaînette, et la décoration de fenêtre se met en marche automatiquement.



3



Commande à distance

Cela vous permet de commander un ou plusieurs produits en même temps.



Charger

Notre décoration de fenêtre intelligente est équipée d'une batterie intégrée rechargeable via USB-C.

- Selon l'intensité d'utilisation du produit, il suffit de charger le moteur quelque fois par an. Les produits plus petits et le seul fait d'uniquement orienter les lamelles consomment moins d'énergie, ce qui signifie qu'un chargement est moins fréquent que pour des produits plus grands ou en cas de mouvements de levage et de baissage fréquents.
- Une notification dans l'appli et lorsque le voyant rouge près du moteur s'allume, signifient que le produit doit être rechargé.
- Un câble de chargement USB-C blanc de 3 mètres et une fiche blanche sont fournis en standard par commande. Si vous souhaitez plus de câbles ou de fiches USB-C, vous pouvez les commander.

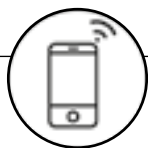

FONCTIONNEMENT DE L'APPLICATION

Il existe deux options pour le contrôle des applications, soit via Bluetooth (en standard) ou via pont Wi-Fi (en option €).

Application Smartphone - Commande Bluetooth (en standard) depuis la maison

Découvrez les possibilités infinies de l'application Bluetooth Motionblinds, avec laquelle vous pouvez commander et automatiser votre décoration de fenêtre intelligente directement sur votre smartphone. Créez des scénarios et des minutages, automatisez la décoration de fenêtre, des espaces et des étages, et surveillez le positionnement en temps réel et l'état de la batterie de vos stores intelligents où que vous soyez.

Application smartphone - Pont Wi-Fi € commande depuis n'importe où dans le monde

Le pont Wi-Fi rend intelligents les stores alimentés par les moteurs Motionblinds. Après avoir installé le pont Wi-Fi, vous pouvez utiliser l'application Motionblinds Bridge pour commander et automatiser votre décoration de fenêtre via des scénarios et des minutages, et vous connecter à des assistants domestiques intelligents tels que Google, Alexa et SmartThings (commande vocale).

L'application Motionblinds Bridge offre des possibilités infinies pour faire fonctionner la décoration de fenêtre intelligente au rythme de votre vie quotidienne. Où que vous soyez, vous contrôlez toujours la décoration de fenêtre de votre maison. L'application pour smartphone, disponible pour iOS et Android, ne peut être utilisée qu'après l'installation du pont Wi-Fi Motionblinds.



SCANNEZ LE QR :



App Store
Motionblinds
Bluetooth app (iOS)



Play Store
Motionblinds
Bluetooth app (Android)

- commande via l'application dans la maison.
- automatiser avec des minutages.
- configurer la vitesse.
- configurer les positions finales.
- à télécharger gratuitement dans l'App Store et le Play Store.

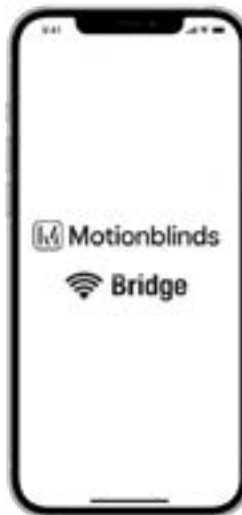

SCANNEZ LE QR :



App Store
Motionblinds
Bridge app (iOS)



Play Store
Motionblinds
Bridge app (Android)

- commande via l'application partout au monde.
- connecter avec des systèmes de maison intelligente.
- configurer des espaces/scénarios pour plusieurs éléments de décoration de fenêtre.
- scénarios préconfigurés.
- configurer le lever et le coucher du soleil.
- à télécharger gratuitement dans l'App Store et le Play Store
- très agréable pour les stores dupli avec le modèle de paquet de tissu libre car il vous permet de commander les profils du haut et du bas en une seule fois.



SYSTÈMES SMART HOME

Google, Alexa et SmartThings

Notre décoration de fenêtre intelligente fonctionne également avec d'autres assistants domestiques intelligents tels que Google, Alexa et SmartThings. Cela nécessite le pont Wi-Fi Motionblinds, qui ouvre un monde d'options de connectivité avec des tiers, ainsi que l'utilisation de l'application pour smartphone Motionblinds. Avez-vous connecté votre système Motionblinds à Google, Alexa ou SmartThings ? Dans ce cas, vous pouvez également utiliser la commande vocale.

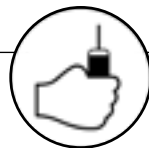

COMMANDE MANUELLE (EN STANDARD)

En plus de toutes les options de commande intelligente, la commande manuelle est un ajout précieux à votre décoration de fenêtre intelligente car elle fonctionne toujours et vous n'avez besoin de rien : pas de Wi-Fi, pas de Bluetooth, pas de smartphone ou de commande à distance. Une simple traction de la chaînette de commande suffit pour automatiquement faire fonctionner votre décoration de fenêtre. Pratique si vous n'avez pas votre smartphone à portée de main.

Cette fonction de traction manuelle est incluse en standard avec les groupes de produits suivants :

- Stores dupli intelligents
- Stores vénitiens en bois intelligents
- Stores vénitiens en aluminium 50 mm intelligents
- Stores enrouleurs intelligents

Il n'est pas possible d'éliminer la commande manuelle.



Motionblinds Wi-Fi Bridge



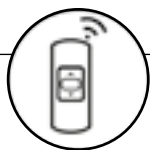

COMMANDE À DISTANCE [€]

La décoration de fenêtre intelligente avec Motionblinds peut également être commandée avec une commande à distance. La commande à distance noire à 15 canaux est spécialement conçue pour une utilisation facile dans la main, au mur et sur la table. Les stores peuvent être regroupés en différents canaux, de sorte que des espaces ou des étages entiers peuvent être commandés par une simple pression sur un bouton.

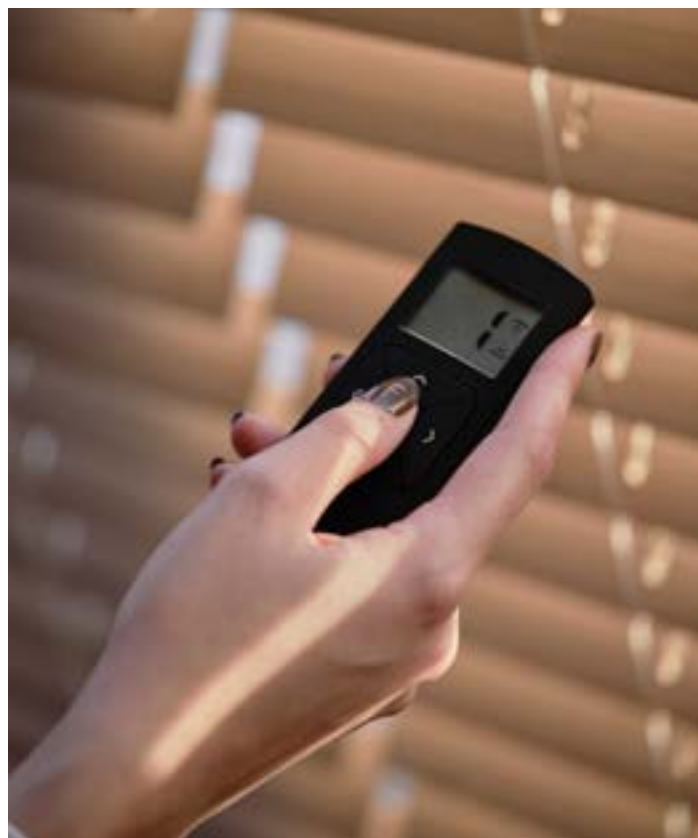

Les moteurs Motionblinds avec technologie Eve et Thread sont nouveaux (€). Cette technologie se connecte immédiatement aux autres plateformes de maison intelligente, permettant aux produits Eve Motionblinds d'être directement connectés à votre maison intelligente. Ceci permet à chacun dans la maison de commander la décoration de fenêtre via son smartphone (Iphone et Android) ou son assistant vocal, entre autres Apple HomeKit, Amazon Alexa, Google Home et Samsung SmartThings.



La solution la plus intelligente

Les moteurs Eve Motionblinds sont équipés de la technologie Matter et Thread.. Matter garantit que les différents appareils dans la maison sont connectés les uns aux autres et peuvent 'parler'.



Les avantages:

- Rapide et facile à mettre en place, sans créer de compte client.
- Aucun pont doit être acheté auprès des différents fournisseurs.
- Vous pouvez facilement connecter tous les appareils intelligents (tels que l'éclairage, la musique, le thermostat) et les faire communiquer entre eux pour un environnement de maison intelligente parfait.
- Vitesse de réponse et portée optimales.

Motionblinds Bluetooth ou Eve Motionblinds?

Dans ce tableau, vous pouvez facilement voir quelle commande intelligente convient à votre maison.

	Motionblinds Bluetooth	Eve Motionblinds
Décoration de fenêtre intelligente		
Installation en une minute	✓	✓
Commander à l'aide de la commande à distance	✓	✓
Commande traction	✓	✓
Commande appli	✓ depuis la maison (en combinaison avec un pont depuis n'importe où)	✓ à partir de partout (en combinaison d'un Thread border router)
Configurer les minuteriers	✓ max 3 (en combinaison avec un pont, illimité)	✓ illimité
Configurer des scènes	✓ seul en combinaison avec un pont, illimité	✓ illimité
100 % de confidentialité des données	✓	✓
Maison intelligente		
Système de maison intelligente	✓ En combinaison d'un pont	✓ En combinaison d'un Thread border router
Pas de compte client/inscription		✓
Pas de cloud/réseau local		✓
Thread		✓
Matter		✓
Fonctionne avec	✓ Google, Alexa, Samsung (en combinaison avec un pont)	✓ Apple, Google, Alexa, Samsung

Une technologie à l'épreuve du temps

Les moteurs Eve Motionblinds sont conçus pour soutenir Matter-over-Thread. Cela leur permet de se connecter - sans avoir besoin d'un pont - à n'importe quel écosystème de maison intelligente doté d'un routeur thread border. En plus, il est simple de commander les appareils car ils fonctionnent avec la même application ou assistant vocal. Cela signifie que cela n'aura plus d'importance à l'avenir chez quel fabricant vous achetez des lampes intelligentes, un capteur de sécurité et de température intelligent ou une télévision intelligente, car vous pouvez tous les commander via un seule endroit dans un foyer.



SCANNEZ LE QR :



Thread

Scannez le code QR pour savoir quel border routers ont Thread.



Matter

Scannez le code QR pour en savoir plus en ce qui concerne Matter.



Appli Eve

Scannez le code QR pour télécharger l'appli Eve*

* L'application Eve (disponible uniquement pour IOS) n'est pas nécessaire. Dans la plupart des cas, vous choisissez l'application de la plateforme de maison intelligente de votre préférence (par exemple Google Home ou Amazon Alexa, etc.). Dans cette application, vous trouverez vos appareils domestiques intelligents et vous pourrez les commander depuis un seul endroit. L'application Eve, néanmoins, présente l'avantage de pouvoir commander la décoration de fenêtre grâce à la fonction d'ombrage adaptatif. Cela implique que la décoration de fenêtre suit parfaitement le mouvement du soleil en fonction de votre emplacement et de l'orientation des fenêtres.

La décoration de fenêtre intelligente rend la maison sûre et économe en énergie à plus d'un titre. Elle donne l'impression que votre maison est habitée, car les stores fonctionnent régulièrement, même lorsque vous êtes en vacances. La décoration de fenêtre intelligente respecte également la sécurité des enfants. De plus, des scénarios tels que la fermeture automatique des stores à des heures prédéfinies ou dès que la température atteint un certain niveau garantissent une maison plus économe en énergie et des factures d'énergie réduites.

SÉCURITÉ

La sécurité est toujours primordiale, surtout dans un endroit familier comme votre maison. La décoration intelligente des fenêtres avec Motionblinds peut être commandée et surveillée depuis n'importe quel endroit. En les connectant à d'autres appareils intelligents, tels que des serrures, des sonnettes et des caméras, vous pouvez toujours garder un œil sur votre maison. Où que vous soyez dans le monde.

ÉCONOMIE D'ÉNERGIE

Les stores intelligents avec Motionblinds peuvent être facilement automatisés à l'aide de scénarios et de minutages préconfigurés et connectés à des écosystèmes intelligents, permettant à vos stores de fonctionner avec d'autres appareils de la maison pour contrôler parfaitement le climat intérieur et économiser de l'énergie.

D'autre part, nous avons également des tissus dupli économes en énergie dans notre collection. En plus d'être fabriqués à partir d'un matériau durable, ces stores dupli ont un label énergétique européen A+, ce qui signifie qu'ils réduisent la consommation d'énergie de 20 à 25 % selon l'utilisation.

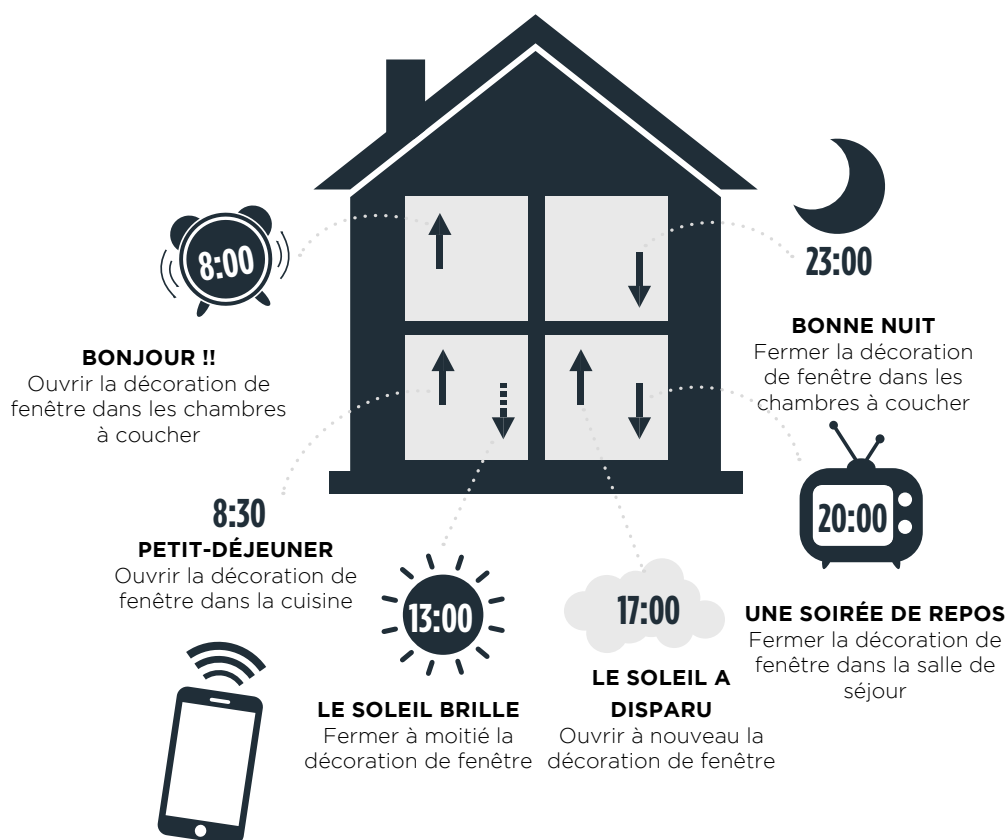



STORES DUPLI INTELLIGENTS

Les stores dupli sont multifonctionnels. Les propriétés isolantes et réfléchissantes contribuent à économiser de l'énergie, tandis que les plis réguliers créent un effet moderne. Grâce à Motionblinds, vos stores dupli sont intelligents en une minute. Installez-les sans fil, connectez-les facilement à votre maison intelligente et contrôlez-les de n'importe où, comme vous le souhaitez.

Largeur de pli & modèles

Les stores dupli intelligents sont disponibles dans des largeurs de plis de 25 et 32 mm. Ils sont disponibles avec un paquet de tissu en haut ou un paquet de tissu libre.

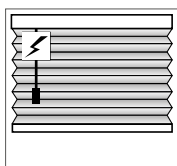

Paquet de tissu en haut

Le paquet de tissu est attaché au sommet du cadre.

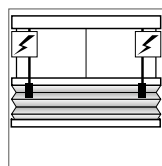

Paquet de tissu libre

Le paquet de tissu peut se déplacer librement dans le cadre. Vous pouvez ouvrir le store dupli de bas en haut, mais aussi vice-versa.

Exécution

Le store dupli intelligent est équipé en standard d'un profilé supérieur et d'un profilé inférieur dans une couleur assortie au tissu. Vous pouvez trouver de quelle couleur il s'agit sur l'étiquette d'information sous l'échantillon de tissu. Voulez-vous une couleur différente ? Indiquez-le lors de votre commande.

1	blanc RAL 9016
2	aluminium RAL 9006
3	gris anthracite RAL 7016
4	beige RAL 9001
5	noir RAL 9005



Commande →

En plus de l'option de commande intelligente, la commande manuelle des stores dupli est un ajout précieux. Une simple traction de la chaînette de commande suffit pour automatiquement faire fonctionner votre décoration de fenêtre. Pratique si vous n'avez pas votre smartphone à portée de main.

- Pour le modèle paquet de tissu en haut, la chaînette est placée au choix à gauche ou à droite.
- Pour le modèle tissu libre, nous recommandons le pont Wi-Fi, car il vous permet de commander les profilés du haut et du bas en une fois.

Spécifications

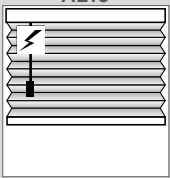
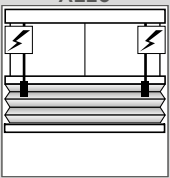
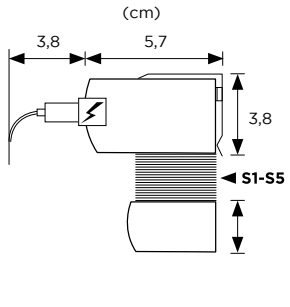
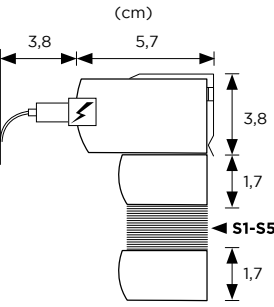
		LIBRE (A)			
		Paquet de tissu en haut		Paquet de tissu libre	
		AE10		AE20	
					
		dans le cadre/sur le cadre		dans le cadre/sur le cadre	
Modèle adapté à		dupli 25	dupli 32	dupli 25	dupli 32
Bluetooth / Wi-Fi bridge		o	o	o	o
Eve Motionblinds		o	o	o	o
Largeur minimale (cm)		60	60	85	85
Largeur maximale (cm)		300	300	300	300
Hauteur minimale (cm)		30	30	30	30
Hauteur maximale (cm)		270	270	270	270
Surface max (m ²)	Groupe de tissus b	8	8	8	8
	Groupe de tissus c	8	8	8	8
	Groupe de tissus d	6	6	6	6
	Groupe de tissus e	5	5	5	5
					

o = choix

Code hauteur du paquet *

Hauteur du produit (cm)	S1	S2	S3	S4	S5
50	0,5	0,9	1,4	2,1	3
100	0,9	1,8	2,7	4,2	5,9
150	1,3	2,6	3,9	6,2	8,7
200	1,7	3,4	5,2	8,1	11,2
250	2,1	4,2	6,4	9,9	13,7
300	2,5	4,9	7,6	11,7	16
350	2,8	5,6	8,8	13,5	
400	3,2	6,3	9,9	15,1	

* Vous trouverez le groupe d'épaisseur de tissu dans l'aperçu de collection de l'information technique stores plissés et dupli

STORES VÉNITIENS EN BOIS INTELLIGENTS

Les stores vénitiens en bois sont un classique intemporel qui vous permet de jouer avec la lumière pour créer l'intimité souhaitée. Grâce à Motionblinds, vos stores vénitiens en bois sont intelligents en une minute. Installez-les sans fil, connectez-les facilement à votre maison intelligente et commandez-les de n'importe où, de différentes manières.

Largeur des lamelles

Les stores vénitiens en bois intelligents sont disponibles dans des largeurs de lamelles de 50 et 65 mm.

Exécution

Votre store vénitien en bois est fini en standard avec les composants suivants :

- Un profilé supérieur en métal avec un boîtier en bois de la couleur de la lame choisie et un profilé inférieur en bois massif de la couleur de la lamelle choisie.
- Une chaînette de commande (tilt & lift) ou une cordelette de levage (tilt only).
- Votre store est équipé d'un cordon échelle.

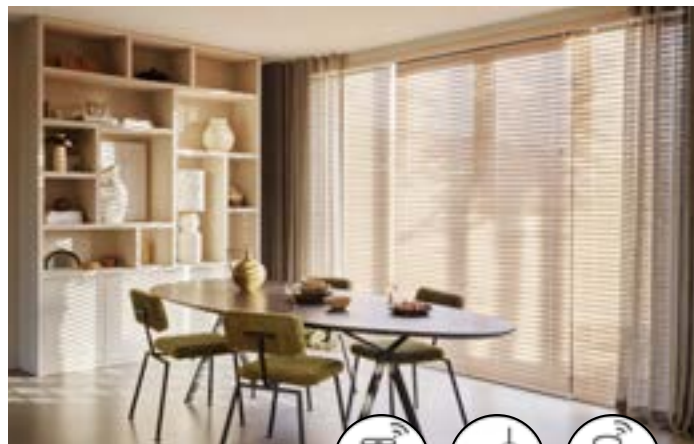

Commande ↪

Pour les stores vénitiens en bois il existe deux types de commande :

Tilt & lift ✎

Les stores vénitiens en bois peuvent être dotés d'une commande électrique avec l'option Tilt & lift. En plus de cette option de commande intelligente, l'option de commande manuelle pour les stores vénitiens en bois est un ajout précieux. Une simple traction de la chaînette de commande suffit pour automatiquement faire fonctionner votre décoration de fenêtre (de haut en bas et vice-versa). Pratique si vous n'avez pas votre téléphone à portée de main. La chaînette est placée au choix, à gauche ou à droite.

Tilt only ✎

Laissez-vous en général vos stores vénitiens baissés ? Dans ce cas, il est également possible d'orienter les lamelles de façon électrique et de les lever à la main à l'aide de la cordelette de levage. Cette option ne peut donc pas être commandée de façon électrique à l'aide d'une chaînette de commande. La cordelette de levage est placée au choix, à gauche ou à droite. Il y a un **prix réduit** pour cette option. Impossible avec Eve Motionblinds.

Spécifications

	50 mm		65 mm	
	Tilt only	Tilt and lift	Tilt only	Tilt and lift
Côté commande (côté moteur) G=Gauche, D=Droite	G D	G D	G D	G D
Bluetooth / Wi-Fi bridge	o	o	o	o
Eve Motionblinds		o		o
Modèles de couleur	o	o	o	o
Montage dans le cadre	o	o	o	o
Montage sur le cadre	o	o	o	o
Fils de tension (préciser leur placement dans ou sur le cadre)	o	o	o	o
Supports d'écartement	o	o	o	o
Largeur min. (cm)	70	83	70	83
Largeur max. (cm)	340*	340*	340*	340*
Hauteur min. (cm)	30	30	30	30
Hauteur max. (cm)	300	300	300	300
Surface max. (m ²)	4,8	5,25	4,8	5,25
Profondeur encastrage P (cm)	7,6	7,6	8,5	8,5
Hauteur paquet H	hauteur produit jusqu'à 100 cm	17	17	18
	hauteur produit jusqu'à 150 cm	21	21	22
	hauteur produit jusqu'à 200 cm	25	25	26
	hauteur produit jusqu'à 250 cm	29	29	30
	hauteur produit jusqu'à 300 cm	33	33	34

o = choix

* Regardez sur l'étiquette d'information à l'arrière de l'échantillon de couleur pour la largeur maximale de la couleur concernée.

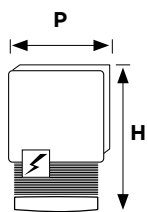

Profondeur encastrage, boîtier,
support et commande inclus (**P**)
Hauteur paquet (**H**)

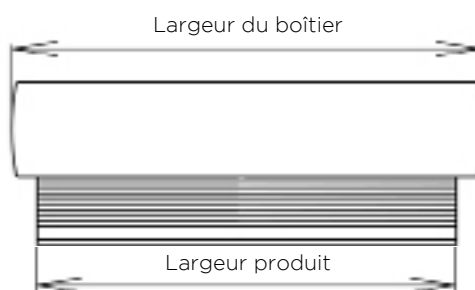

Différence largeur boîtier/largeur produit (cm)

Placement dans le cadre : + 1 cm

Placement sur le cadre : + 3,5 cm

Les stores vénitiens en aluminium sont un classique intemporel qui vous permet de jouer avec la lumière pour créer l'intimité souhaitée. Grâce à Motionblinds, vos stores vénitiens en aluminium sont intelligents en une minute. Installez-les sans fil, connectez-les facilement à votre maison intelligente et commandez-les de n'importe où, de différentes manières

Largeur des lamelles

Les stores vénitiens en aluminium intelligents sont disponibles dans des largeurs de lamelles de 16, 25, 35 et 50 mm.

Exécution

- Votre store vénitien en aluminium est fini en standard avec un profilé supérieur et un profilé inférieur en acier.
- La couleur des profilés supérieur et inférieur est dans de nombreux cas la même que la couleur des lamelles. Si elle est différente, vous le verrez au numéro de couleur indiqué à côté du pictogramme du profilé.
- Votre store est équipé d'un cordon échelle.
- Les stores de 16, 25 et 35 mm d'une hauteur supérieure à > 200 cm disposent d'une batterie externe.

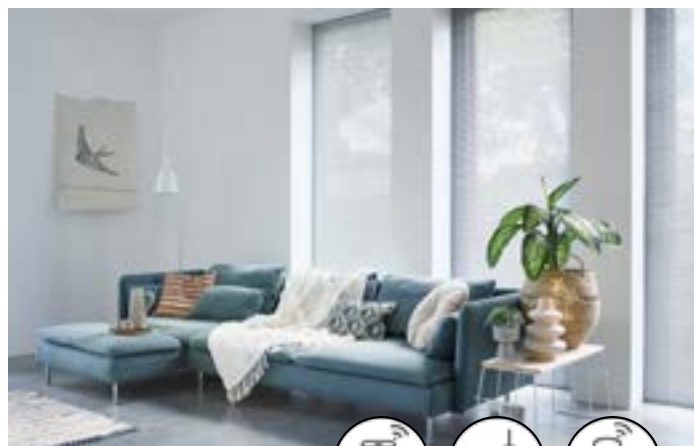

50 mm



Commande →

Pour les stores vénitiens en aluminium il existe deux types de commande :

Tilt & lift ✎

Les stores vénitiens en aluminium peuvent être dotés d'une commande électrique avec l'option Tilt & lift. Le store vénitien en aluminium de 50 mm est doté en standard d'une commande à l'aide d'une chaînette de commande et une appli. Les stores vénitiens en aluminium de 16, 25 et 35 mm ne peuvent pas être commandés à l'aide d'une chaînette de commande. Ces stores vénitiens peuvent être commandés en standard avec l'application ou en option avec une commande à distance. Les 16, 25 et 35 mm Tilt & lift ne sont pas possibles avec Eve Motionblinds.

Tilt only ✎

Laissez-vous toujours vos stores vénitiens de 50 mm en général baissés ? Dans ce cas, il est également possible d'orienter les lamelles de façon électrique et de les lever à la main. Cette option ne peut donc pas être commandée de façon électrique à l'aide d'une chaînette de commande. La cordelette de levage est placée au choix, à gauche ou à droite. Il y a un **prix réduit** pour cette option. Impossible avec Eve Motionblinds.

	TILT & LIFT Bluetooth / Pont Wi-Fi Entièrement électrique	TILT & LIFT EVE Motionblinds Entièrement électrique	TILT ONLY Orientation électrique des lamelles uniquement
16, 25, 35 mm	✓	X	X
50 mm	✓	✓	✓

Spécifications

		16 mm	25 mm	25 mm MegaView	35 mm	50 mm	
		Tilt and lift	Tilt and lift	Tilt and lift	Tilt and lift	Tilt and lift	Tilt only
Côté commande (côté moteur) G=Gauche, D=Droite		G D	G D	G	G D	G D	G D
Bluetooth / Wi-Fi bridge		o	o	o	o	o	o
Eve Motionblinds						o	
Modèles de couleur		o	o	o	o	o	o
Montage dans le cadre		•	•	•	•	•	•
Montage sur le cadre		•	•	•	•	•	•
Modèle 2-en-1		o	o	o	o	o	o
Supports de serrage		o	o	o	o		
Fils de tension (préciser leur placement dans ou sur le cadre)		o	o	o	o	o	o
Supports d'écartement		o	o	o	o	o	o
Largeur min. (cm)		75	75	75 ⁽¹⁾	75	83	70
Largeur max. (cm)		270	300	300 ⁽¹⁾	300	400	400
Hauteur min. (cm)		30	30	20	30	40	40
Hauteur max. (cm)		300 ⁽²⁾	300 ⁽²⁾	300 ⁽²⁾	300 ⁽²⁾	300	300
Surface max. (m ²)		5,5	5,5	4,0	5,5	12	6
Profondeur encastrage P (cm)		3	3	3	3	6,5	6,5
Profondeur encastrage P (cm)	hauteur produit jusqu'à 100 cm	8	7,5	9	8	11,5	11,5
	hauteur produit jusqu'à 150 cm	10	9	11	9	13	13
	hauteur produit jusqu'à 200 cm	12	10,5	13	10	14	14
	hauteur produit jusqu'à 250 cm	14	12,5	15	11,5	15,5	15,5
	hauteur produit jusqu'à 300 cm		14	17	13	17	17
	hauteur produit jusqu'à 350 cm					18,5	18,5
	hauteur produit jusqu'à 400 cm					20	20

• = standard ○ = choix

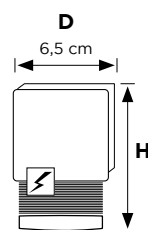
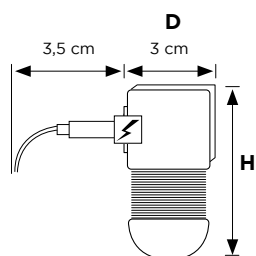

Profondeur encastrage, boîtier,
support et commande inclus (**P**)
Hauteur paquet (**H**)

(1)
Pour une largeur de 75 - 77,6 cm la hauteur maximale est 199,9 cm
Pour une largeur de 77,7 - 92 cm la hauteur maximale est 300 cm
Pour une largeur de 92,1 - 104 cm ce modèle est impossible
Pour une largeur de 104,1 - 109,9 cm la hauteur maximale est 199,9 cm
Pour une largeur de 110 - 300 cm la hauteur maximale est 300 cm
(2)
Attention : les stores d'une hauteur > 200 cm sont fournis avec une batterie externe (hauteur 2,4 cm, largeur 27 cm)



STORES ENROULEURS INTELLIGENTS

18

Les stores enrouleurs sont populaires, ils sont idéaux pour tous les espaces de la maison et pour créer de l'intimité. Grâce à Motionblinds, les stores enrouleurs sont intelligents en une minute. Installez-les sans fil, connectez-les facilement à votre maison intelligente et commandez-les de n'importe où, de différentes manières.

Exécution

Un store enrouleur est fini avec une sous-latte en aluminium et des supports avec des embouts. Les éléments sont disponibles en 7 couleurs (blanc, beige, gris, anthracite, noir, inox et laiton). Nous assortissons la couleur des éléments à la couleur du tissu de votre choix. Vous pouvez le reconnaître grâce au pictogramme **1** sur l'étiquette d'information au dos de l'échantillon de tissu. Vous préférez une autre couleur ? Veuillez l'indiquer lors de la commande.



Commande

En plus de l'option de commande intelligente, l'option de commande manuelle pour les stores enrouleurs est un ajout précieux. Une simple traction de la chaînette de commande suffit pour automatiquement faire fonctionner votre décoration de fenêtre. Pratique si vous n'avez pas votre smartphone à portée de main. La chaînette es placée au choix à gauche ou à droite.

Profil de montage **NOUVEAU**

Pour un montage encore plus simple, le store enrouleur peut être prémonté dans un profil de montage.

- Avec les supports fournis, vous pouvez facilement cliquer le store enrouleur (qui se trouve déjà dans le profil de montage) au plafond ou sur le cadre.
- Le profil de montage est disponible en cinq couleurs : blanc, gris, anthracite, beige et noir.



Spécifications

Spécifications	Petit / moyen système		Grand système
Bluetooth / Wi-Fi bridge	o		o
Eve Motionblinds	o		o
Largeur min. (cm)	64		83
Hauteur min. (cm)	50		50
Largeur max. (cm)	voir tableau (page 20)		
Hauteur max. (cm)	300		400
Différence taille réelle/taille tissu (cm)	3,2 ⁽¹⁾		4,1
Montage au mur	•		•
Montage au plafond	•		•
Profil de montage	o		
Sous-latte en aluminium DS	•		•
Sous-latte ourlée CB	o		o
Sous-latte design en aluminium SQ	o		o
Sous-latte ronde en aluminium OS	o		o
Sous-latte robuste en aluminium KH	o		o
Sous-latte en bois HL	o		o
Coquille SB	o		o
Fils de tension	o		o
Déroulement avant	o		o

• = standard o = en option

⁽¹⁾ différence taille réelle/taille tissu profil de montage est 3,5 cm

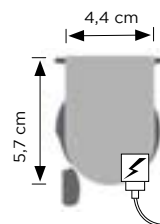
Montage au plafond

petit support

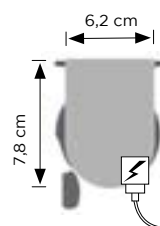

moyen support

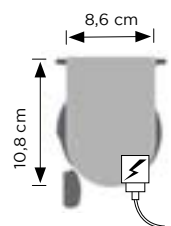

grand support

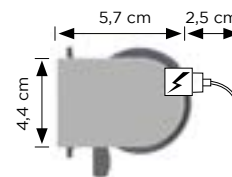
Montage au mur

petit support

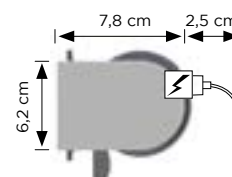

moyen support

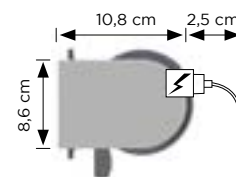

grand support

Systèmes

Le store enrouleur se décline en trois systèmes : petit (38 mm), moyen (42 et 50 mm) et grand (65 mm). La taille du système découle des dimensions du store enrouleur. Dans le tableau ci-dessous, vous pouvez voir quel système est fourni avec le store enrouleur que vous avez choisi.

Dimension (épaisseur de tube \varnothing en mm)



\varnothing 38 mm

\varnothing 42 mm

\varnothing 50 mm

\varnothing 65 mm

Rapport largeur-hauteur 1:3/1:4

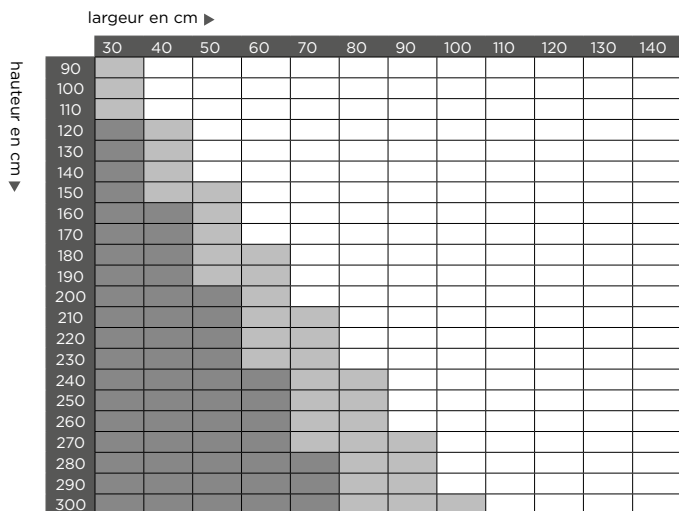

Rapport largeur-hauteur de 1:3

Rapport largeur-hauteur de 1:4

Stores enrouleurs étroits et hauts

Les stores enrouleurs avec un rapport largeur/hauteur supérieur à 1:3 peuvent s'enrouler de travers. Avec un rapport supérieur à 1:3, nous recommandons de commander et de monter des fils de tension pour éviter un enroulement de travers. Le non-respect de cette consigne annulera la garantie en cas de réclamations telles que l'enroulement de travers et l'effilochage du tissu. Les fils de tension sont fournis en standard avec un rapport largeur-hauteur supérieur à 1:4.  Si un store enrouleur avec ces rapports largeur-hauteur ne peut pas être équipé de fils de tension, nous vous conseillons de commander un autre store enrouleur de la collection.



MESURER, COMMANDER ET INSTALLER

Mesurer

Déterminez où et comment vous souhaitez placer la décoration de fenêtre. Lors de la mesure, tenez compte des parties saillantes, telles que les poignées, les poignées de porte ou les plinthes. Il est essentiel que vous mesuriez avec précision, afin que nous puissions adapter parfaitement la décoration de fenêtre. Les instructions de mesure pour les groupes de produits se trouvent dans le chapitre 'mesurer et commander' du groupe de produits complet.

Commander

Les Motionblinds peuvent être commandés facilement et rapidement en ligne sur WoonTotaal. Consultez redactie.bece.nl et suivez les étapes.

Installer

La décoration de fenêtre actionnée par Motionblinds fonctionne en un instant. Scannez simplement le code de configuration (QR) avec votre smartphone et laissez-vous guider. Chaque produit est également livré avec un guide de démarrage pratique qui permet une configuration en une minute. Bon à savoir : l'installation des stores dupli, des stores vénitiens et des stores enrouleurs est la même.



GUIDE DE DÉPART

Consultez le guide de départ pour l'installation des stores dupli, des stores vénitiens et des stores enrouleurs ici.



ANDROID

CONNECTER LE PONT WI-FI

Consultez le guide de départ pour l'installation des stores dupli, des stores vénitiens et des stores enrouleurs ici.



iOS



STORES DUPLI



STORES ENROULEURS



STORES VÉNITIENS
TILT ONLY



STORES VÉNITIENS
TILT & LIFT

VIDÉOS D'INSTALLATION

Scannez les codes QR et regardez les vidéos qui montrent comment installer des stores dupli, des stores vénitiens et des stores enrouleurs intelligents et les connecter à l'application.

Sur la page suivante, vous trouverez un site utile contenant des informations supplémentaires sur Motionblinds.

Soutien

Comment pouvons-nous vous aider ?

Site web utile avec infos supplémentaires concernant Motionblinds

Afin de vous fournir une assistance supplémentaire pour la vente, l'installation et la maintenance de cette collection, nous souhaitons attirer votre attention sur une page de service pratique sur laquelle vous trouverez toutes sortes d'informations concernant MotionBlinds. Ces informations vont de l'installation et de la configuration aux moteurs et commandes à distance. Bien entendu, nos Account Managers et le service client sont également prêts à vous aider dans vos ventes.

support.motionblinds.com/fr

Scannez le code
pour la page de
soutien

